

附件：

国库集中支付电子化管理 接口报文规范(2019)

中华人民共和国财政部

中国人民银行

目录

修订说明	1
1 适用范围	2
2 文件依据	2
3 术语和接口说明	2
4 数据类型及处理规则	3
4.1 数据类型定义.....	3
4.1.1 字符集.....	3
4.1.2 符号约定.....	3
4.2 数据处理规则.....	4
5 报文格式说明	4
5.1 报文规范原则.....	4
5.2 报文结构说明.....	4
5.3 报文节点说明.....	5
5.4 报文头数据项说明.....	5
5.5 电子凭证数据项说明.....	5
5.6 报文 Schema 说明.....	7
5.7 报文格式示例.....	9
6 凭证类型列表	11
6.1 凭证类型编号说明.....	11
6.2 额度类凭证.....	12
6.3 支付类凭证.....	12
6.4 划款类凭证.....	13
6.5 收入类凭证.....	13
6.6 对账类凭证.....	14
6.7 查询类凭证.....	15

6.8 基础数据类凭证.....	15
6.9 消息类凭证.....	15
7 交易流程说明	16
8 全国通用报文	21
8.1 支付业务.....	21
8.1.1 财政与人民银行支付业务.....	21
8.1.2 财政与代理银行支付业务.....	53
8.1.3 代理银行与人民银行支付业务.....	92
8.2 收入业务.....	97
8.2.1 一般缴款书（5408）	97
8.2.2 收入入库流水（3409）	99
8.2.3 更正（调库）通知书（5407）	101
8.2.4 国库往来票据（3403）	105
8.2.5 国债（地方债）发行明细回单（3419）	106
8.3 公务卡业务.....	109
8.3.1 公务卡基本信息.....	109
8.3.2 公务卡消费信息.....	115
8.4 报表业务.....	117
8.4.1 财政与人民银行报表业务.....	117
8.4.2 财政与代理银行报表业务.....	133
8.5 对账业务.....	139
8.5.1 财政与人民银行对账.....	139
8.5.2 财政与代理银行对账.....	164
8.5.3 代理银行与人民银行对账.....	188
8.5.4 代理银行与预算单位对账.....	192
8.5.5 财政与预算单位对账.....	197
8.6 财政专户业务.....	198
8.6.1 财政专户拨款凭证（5212）	199

8.6.2	财政专户拨款退款通知书（2214）	202
8.6.3	清算划款申请单（2355）	205
8.6.4	清算退款申请单（2356）	208
8.6.5	清算划款凭证（5355）	210
8.6.6	清算收款通知单（5356）	212
8.6.7	财政专户收入到账通知书（2403）	214
8.7	查询类凭证	216
8.7.1	财政查询账户余额请求（5701）	216
8.7.2	代理银行查询账户余额结果（2701）	217
8.7.3	财政查询账户交易明细请求（5702）	218
8.7.4	代理银行查询账户交易明细结果（2702）	219
8.8	基础数据同步业务	221
8.8.1	基础数据信息（5904）	221
8.8.2	预算单位实有资金账户备案（5903）	223
8.8.3	个人工资账户核对	225
8.9	电子凭证主动退回业务（5029）	228
8.9.1	电子凭证退回请求主单信息	228
8.9.2	电子凭证退回请求明细信息	229
8.9.3	XML 示例	229
9	特色报文	229
9.1	财政直接支付批量业务支付明细（5210）	229
9.1.1	财政直接支付批量业务支付明细主单信息	230
9.1.2	财政直接支付批量业务支付明细明细信息	231
9.1.3	XML 示例	232
9.2	财政授权支付批量业务支付明细（8207）	232
9.2.1	财政授权支付批量业务支付明细主单信息	232
9.2.2	财政授权支付批量业务支付明细的明细信息	234
9.2.3	XML 示例	235

9.3	划款清算申请单（2351）	235
9.3.1	划款清算申请单主单信息.....	235
9.3.2	划款清算申请单明细信息.....	236
9.3.3	XML 示例.....	236
9.4	财政授权支付退款申请（2215）	236
9.4.1	财政授权支付退款申请主单信息.....	236
9.4.2	财政授权支付退款申请明细信息.....	237
9.4.3	XML 示例.....	238
9.5	国债兑付报表（3221）	238
9.5.1	国债兑付报表主单信息.....	238
9.5.2	国债兑付汇总明细单信息.....	239
9.5.3	XML 示例.....	239
9.6	单位实有资金账户扣（缴）款通知书（2241）	240
9.6.1	单位实有资金账户扣（缴）款通知书主单信息.....	240
9.6.2	单位实有资金账户扣（缴）款通知书明细信息.....	240
9.6.3	XML 示例.....	241
9.7	单位实有资金账户到账通知书（2242）	241
9.7.1	单位实有资金账户到账通知书主单信息.....	241
9.7.2	单位实有资金账户到账通知书明细信息.....	242
9.7.3	XML 示例.....	243
9.8	实有资金支付（8219）	243
9.8.1	实有资金支付主单信息.....	243
9.8.2	实有资金支付明细信息.....	246
9.8.3	XML 示例.....	247
9.9	特色字段说明.....	247
10	附录	249
10.1	代码表.....	249
10.1.1	资金性质.....	249

10.1.2	支付方式	250
10.1.3	结算方式	250
10.1.4	支付类型	250
10.1.5	预算类型	251
10.1.6	支出类型	251
10.1.7	收支管理	251
10.1.8	业务类型	253
10.1.9	退款类型	253
10.1.10	办理方式	253
10.1.11	预算级次	254
10.1.12	退票原因	254
10.1.13	币种	254
10.1.14	业务期间类型	255
10.2	修订对照表	255
10.2.1	符号约定	255
10.2.2	支付业务—财政与人民银行支付业务	255
10.2.3	支付业务—财政与代理银行支付业务	255
10.2.4	对账业务—代理银行与财政对账业务	258
10.2.5	对账业务—财政与预算单位对账业务	259
10.2.6	财政专户业务	259
10.2.7	查询类凭证	260
10.2.8	基础数据业务	260
10.2.9	消息类报文	260
10.2.10	特色报文	260
10.2.11	代码表	261

修订说明

《国库集中支付电子化管理接口报文规范》（以下简称《报文规范》），作为国库集中支付电子化管理重要的标准化文件，已在各级财政部门、人民银行、代理银行广泛应用，有效提升了各方业务管理水平，有力推动了各方的业务协同和数据共享。

按照“全量注册、增量发布、以先为准、尊重现实”的原则，财政部会同中国人民银行不断加强对《报文规范》的统筹管理。各级财政部门、人民银行、代理银行要树立标准化意识，严格遵照执行。使用过程中，如对标准报文规范有新增或特色业务需求，请及时向财政部、中国人民银行反映。

为进一步发挥《报文规范》的引领和带动作用，提高《报文规范》对国库集中支付业务的适应性，结合各地修改意见，基于2017年12月发布的《国库集中支付电子化管理接口报文规范（2017）》（财库〔2017〕201号），对财政、人民银行、代理银行之间的国库集中支付电子化管理业务涉及的接口报文进行了优化和扩充，主要包括以下内容：**一是按照财政一体化建设要求调整相关内容。**在《预算拨款凭证》内增加了指标唯一标识，实现对预算指标的追溯；在支付凭证内增加了相关要素，完善了代码表内相关业务分类等。**二是增加了报文种类。**增加了消息类和查询类报文，消息类增加了电子凭证主动退回报文，用于追回已发出但接收方尚未处理的电子凭证；查询类增加了财政向代理银行发起的查询社保及其他账户的余额和交易明细报文。**三是完善了业务处理流程。**增加了工资支付之前财政与代理银行之间的个人工资账户核对流程，完善了专户资金清算和拨款对账流程，增加了人民银行现金拨款凭证，建立了预算单位实有资金拨款与对账电子化管理流程。**四是提高标准的适应性。**在专户拨款凭证中增加相关字段，满足市县按多种专户类型核算的需要，在地方特色报文中的直接支付和授权支付批量业务支付明细主单信息中增加相关字段，方便财政与代理银行核对实际支付金额等。

1 适用范围

《国库集中支付电子化管理接口报文规范》（以下简称《报文规范》），适用于财政部门、中国人民银行（以下简称“人民银行”）、国库集中支付业务代理银行（以下简称“代理银行”）、预算单位间的国库集中支付电子化管理业务以及财政部门与人民银行间的收入、国债及地方债等电子化业务，提供了各方系统间在交互财政业务相关电子凭证时的接口报文规范，包括应采用的报文类别、报文格式、报文填报方式、报文处理原则等，作为标准化文件供各级财政部门、人民银行、代理银行系统开发使用。

2 文件依据

《报文规范》依据《财政国库管理制度改革方案》（财库[2001]24号）和《财政业务基础数据规范（2.0版）》制定。

3 术语和接口说明

- **报文**：用于数据交换的信息载体。
- **标识符**：唯一标识报文中一个数据项或者节点项的代码。
- **XMLTag**：某一段数据域的标识，用于组织报文中节点项的代码。
- **凭证**：是为了完成某一项财政业务所使用的专用单据，在国库集中支付电子化管理中以“业务凭证原文”方式展现。
- **电子凭证**：是指经过电子签名（章）的凭证。
- **代理银行**：具体办理财政性资金支付与清算业务的商业银行，分为代理银行分支机构和代理银行归集行。
- **清算银行**：负责和代理银行归集行进行划款清算业务，包括人民银行和专户银行。
- **财政零余额账户**：由财政部门在代理银行开设，用于财政直接支付和与国库单一账户支出清算。
- **预算单位零余额账户**：由财政部门在代理银行为预算单位开设，用于财政授权支付和与国库单一账户支出清算。
- **预算单位**：是一级政府为了完成其正常运作、发展而设立的机构，此机构正常运转的资金来源是本级政府安排的财政资金。由于预算单位的组

成规模不同，所以预算单位从管理上分为一级、二级直至多级、基层预算单位。本规范中一级预算单位代表部门。

- **行政区划代码：**我国省（自治区、直辖市、特别行政区）、市（地区、自治州、盟）、县（自治县、市、市辖区、旗、自治旗）的代码，使用6位中华人民共和国行政区划代码（GB/T 2260）。
- **金融机构编码：**由中国人民银行发布的金融机构的唯一代码。
- **节点代码：**直接参与电子凭证交换的各方实体的唯一标识码。

4 数据类型及处理规则

4.1 数据类型定义

4.1.1 字符集

x-字符集由以下87个字符组成：

a b c d e f g h i j k l m n o p q r s t u v w
x y z
A B C D E F G H I J K L M N O P Q R S T
U V W X Y Z
0 1 2 3 4 5 6 7 8 9
. , - () / / = “ + ? ! “ ” % &* <<>>; @ #
(cr) (lf) (space)

对于使用TCP/IP协议的系统，x-字符集的编码（字符的二进制编码）适用于ISO-2022（ASCII）。

4.1.2 符号约定

符号	说明
String	表示由 x-字符集组成的字符串，如：PbcGkjCfcc
NString	表示由数字[0-9]组成的字符串，如：000045
GBString	表示由 GBK 字符集组成的字符串，报文规范中的长度定义以字节为单位，如：人民银行
Currency	表示金额，符号位可选，单位为元，整数部分最长 15 位，小数部分固定两位，不能包含逗号等分隔符，如：8979.05
Integer	表示整数，符号位可选，数值部分最长 8 位，如：88888
Date	表示日期，格式为 yyyyMMdd（年月日）。如：20050611
DateTime	表示日期时间，格式为 yyyyMMddhhmmss（年月日时分秒）。如：20050611112739

Decimal	表示金额以外的浮点型数字，如面积、分成比例等。不能包含逗号等分隔符，如：12.053
---------	--

4.2 数据处理规则

(1) 对于每个字段所填内容，在后面的章节中针对不同报文将具体说明

(2) 当“长度”是n时表示此域出现时，长度固定为n个字符；当“长度”是[1, n]时表示此域出现时，其最小长度为1个字符，其最大长度为n个字符。

(3) 当“强制/可选”是M时，表示此要素为强制项，不可为空；当“强制/可选”是0时，表示此要素为可选项，根据业务要求填制，可以为空，为空时组装报文仍要保留该要素字段结构。各地可根据管理需要将可选项修改为强制项。

5 报文格式说明

5.1 报文规范原则

所有报文使用 XML 格式进行描述。

5.2 报文结构说明

报文分为两部分：报文头和报文体。

报文头是交换各方进行数据交换的相关信息，主要是为电子凭证在消息中间件上按照消息传输时增加的头信息。

报文体包括电子凭证数量和电子凭证信息两个部分。电子凭证数量用于描述报文中所包含的电子凭证的笔数，电子凭证信息可包括一笔或多笔电子凭证，每笔凭证由凭证状态、附加信息、业务凭证原文、签名信息以及签章信息五个部分组成。考虑网络传输的限制，业务凭证原文大小不超过 4M。

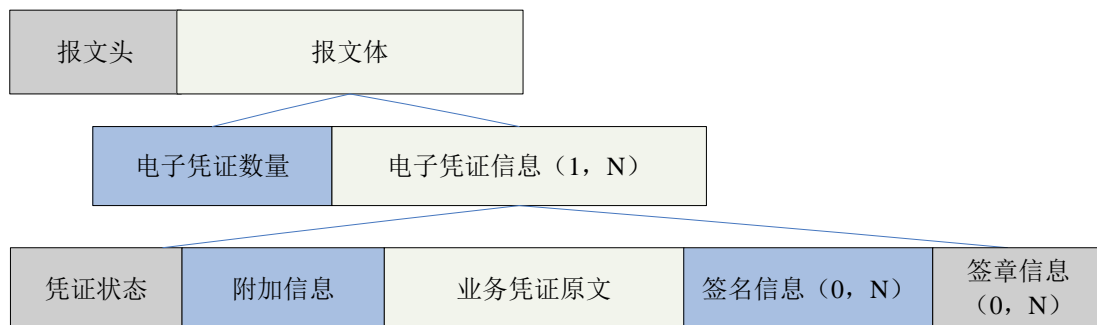

5.3 报文节点说明

报文节点说明如下表：

节点	说明
CFX	报文根节点标记
CFX/HEAD	报文头节点标记
CFX/MSG	报文体节点标记，包括一个 MOF 节点
CFX/MSG/MOF	电子凭证节点标记，包括一个 VoucherCount 标记，包括 1 个或多个 VoucherBody 标记。
CFX/MSG/MOF/VoucherCount	电子凭证数量节点标记，取值范围为大于零的 Integer。
CFX/MSG/MOF/VoucherBody	电子凭证信息节点标记，包含一笔电子凭证，该节点包括四个必填属性： 1、行政区划(AdmDivCode) 2、业务年度(StYear) 3、凭证类型编号(VtCode) 4、凭证号(VoucherNo)

5.4 报文头数据项说明

XMLTag: CFX/HEAD

标识符	字段名称	类型	长度	备注	强制/可选
VER	版本号	String	3	报文所采用的规范版本号，如：“1.0”	M
SRC	发起方节点代码	NString	12	发起方的节点代码	M
DES	接收方节点代码	NString	12	接收方的节点代码	M
APP	应用名称	String	[1, 80]	参与交换的应用系统名称，与人民银行交换专用	0
MsgNo	报文编号	NString	4	报文编号，对于业务报文填写凭证类型编号	M
MsgID	报文标识号	String	20	用于唯一标识一笔报文的 GUID（全局唯一码）	M
MsgRef	报文参考号	NString	20	发起请求报文时报文参考号为空，在回执报文中自动带回请求报文的报文标识号 MsgID，从而便于发起者完成原报文与回执报文的匹配处理。	0
WorkDate	工作日期	Date		报文发送日期	0
Reserve	预留字段	GBString	[1, 20]	预留	0

5.5 电子凭证数据项说明

XMLTag: CFX/MSG/MOF/VoucherBody

标识符	字段名称	类型	长度	备注	强制/可选
VoucherFlag	凭证状态	NString	1	0:正向凭证 1:凭证回单	M
Attach	附加信息	String	4M 以下	业务系统在电子凭证上添加的附件或附言信息,在传输过程中采用 base64 编码	0
Voucher	业务凭证原文	String	4M 以下	业务凭证原文内部以“<Voucher>”标签开始,在传输过程中采用 base64 编码;具体内容参见 8 章“凭证格式及数据项”	M
SignatureList	签名信息列表标记			一笔凭证可包括多个签名信息。	M
SignatureList/Signature	签名信息	NString	5K 以下	为 Voucher 节点内原文的签名信息,包括两个必填属性: 1) 签名号 (NO) 2) 证书序列号 (SN)	0
SignStampList	签章信息列表标记			一笔凭证可包括多个签章信息	M
SignStampList/SignStamp	签章信息	NString	20K 以下	为 Voucher 节点内原文的签章信息,包括两个必填属性: 1) 签章位置 (NO) 2) 印章编号 (SN)	0

其中 SignatureList 和 SignStampList 实例如下:

凭证签章(名)结果
<pre> <MOF> <VoucherCount>2</VoucherCount> <VoucherBodyVoucherNo=" 凭证号" StYear=" 2013" VtCode=" 5105" VoucherNo=" " > <voucher>凭证原文内容 (base64 编码)</voucher> <SignatureList> <Signature No=" 签名号" SN=" 证书序列号" >签名信息 1</Signature> <Signature No=" 签名号" SN=" 证书序列号" >签名信息 2</Signature> </SignatureList> <SignStampList> <SignStamp No=" 签章位置" SN=" 印章编号" >签章结果 1</SignStamp> <SignStamp No=" 签章位置" SN=" 印章编号" >签章结果 2</SignStamp> </pre>

```

        </SignStampList>
    </VoucherBody>
    <VoucherBody VoucherNo =" 凭证号"
StYear=" 2013" VtCode=" 5105" VoucherNo=" " " >
    </VoucherBody>
</MOF>

```

5.6 报文Schema说明

报文 Schema

```

<?xml version="1.0" encoding="GBK" ?>
<xs:element name="CFX">
    <xs:complexType>
        <xs:sequence>
            <xs:element name="HEAD">
                <xs:complexType>
                    <xs:sequence>
                        <xs:element name="VER" type="xs:string" minOccurs="0"
msdata:Ordinal="0" />
                        <xs:element name="SRC" type="xs:string" minOccurs="0"
msdata:Ordinal="1" />
                        <xs:element name="DEC" type="xs:string" minOccurs="0"
msdata:Ordinal="2" />
                        <xs:element name="APP" type="xs:string" minOccurs="0"
msdata:Ordinal="3" />
                        <xs:element name="MsgNo" type="xs:string" minOccurs="0"
msdata:Ordinal="4" />
                        <xs:element name="MsgID" type="xs:string" minOccurs="0"
msdata:Ordinal="5" />
                        <xs:element name="MsgRef" type="xs:string" minOccurs="0"
msdata:Ordinal="6" />
                        <xs:element name="WorkDate" type="xs:string" minOccurs="0"
msdata:Ordinal="7" />
                        <xs:element name="Reserve" type="xs:string" minOccurs="0"
msdata:Ordinal="8" />
                    </xs:sequence>
                </xs:complexType>
            </xs:element>
            <xs:element name="MSG">
                <xs:complexType>
                    <xs:sequence>
                        <xs:element name="MOF">
                            <xs:complexType>
                                <xs:sequence>

```

```

type="xs:string"
msdata:Ordinal="0" />
type="xs:string"
msdata:Ordinal="1" />
type="xs:string"
msdata:Ordinal="2" />
minOccurs="0"
name="Signature" nillable="true"
maxOccurs="unbounded">
<xs:complexType>
  <xs:sequence>
    <xs:element name="VoucherCount" type="xs:string"
      minOccurs="0" />
    <xs:element name="VoucherBody" minOccurs="0"
      maxOccurs="unbounded">
      <xs:complexType>
        <xs:sequence>
          <xs:element name="VoucherFlag"
            minOccurs="0"
            <xs:element name="Attach"
              minOccurs="0"
              <xs:element name="Voucher"
                minOccurs="0"
                <xs:element name="SignatureList"
                  maxOccurs="unbounded">
                    <xs:complexType>
                      <xs:sequence>
                        <xs:element
                          name="Signature" nillable="true"
                          minOccurs="0"
                          <xs:complexType>
                            <xs:simpleContent msdata:ColumnName="Signature_Text"
                              msdata:Ordinal="0">
                                <xs:extension base="xs:string" />
                              </xs:simpleContent>
                            </xs:complexType>
                          </xs:element>
                        </xs:sequence>
                      </xs:complexType>
                    </xs:element>
                  <xs:element name="SignStampList"
                    maxOccurs="unbounded">
                      <xs:complexType>
                        <xs:sequence>
                          <xs:element
                            name="SignStamp" nillable="true"

```

```

maxOccurs="unbounded">
minOccurs="0"
<xs:complexType>
  <xs:simpleContent msdata:ColumnName="SignStamp_Text"
msdata:Ordinal="2">
  <xs:extension base="xs:string">
    <xs:attribute name="No" type="xs:string" />
    <xs:attribute name="SN" type="xs:string" />
  </xs:extension>
</xs:simpleContent>
  </xs:complexType>
</xs:element>
</xs:sequence>
</xs:complexType>
</xs:element>
</xs:sequence>
<xs:attribute name="AdmDivCode"
type="xs:string" />
<xs:attribute name="StYear"
type="xs:string" />
<xs:attribute name="VtCode"
type="xs:string" />
<xs:attribute name="VoucherNo"
type="xs:string" />
  </xs:complexType>
</xs:element>
</xs:sequence>
</xs:complexType>
</xs:element>
</xs:sequence>
</xs:complexType>
</xs:element>
</xs:sequence>
</xs:complexType>
</xs:element>
</xs:sequence>
</xs:complexType>
</xs:element>

```

5.7 报文格式示例

一个报文完整格式示例如下：

报文实例

```
<?xml version="1.0" encoding="GBK"?>
<CFX>
  <HEAD>
    <VER>1.0</VER>
    <SRC>202010000000</SRC>
    <DES>100000000000</DES>
    <APP>tips</APP>
    <MsgNo>5106</MsgNo>
    <MsgID>10020000000000000003</MsgID>
    <MsgRef>10020000000000000004</MsgRef>
    <WorkDate>20131012</WorkDate>
    <Reserve>String</Reserve>
  </HEAD>
  <MSG>
    <!--电子凭证信息-->
    <MOF>
      <!--电子凭证数量信息-->
      <VoucherCount>n</VoucherCount>
      <!--第 1 笔电子凭证-->
      <VoucherBody AdmDivCode=" 000093" StYear=" 2012" VtCode=" 1101"
VoucherNo=" 凭证号" >
        <!--电子凭证的状态-->
        <VoucherFlag>0</VoucherFlag>
        <Attach>
          <!--此处附件或附言信息，在报文传输过程中采用 base64 编码-->
          </Attach>
          <!--电子凭证内容数据-->
          <Voucher>
            <!--以下为业务凭证原文内容举例，业务凭证原文内部以“Voucher”标签开始，
在报文传输过程中采用 base64 编码，具体内容参见 8 章“凭证格式及数据项”-->
            <Voucher>
              <Id>215</Id>
              <AdmDivCode>220181</AdmDivCode>
              <StYear>2012</StYear>
              <VtCode>5106</VtCode>
              <VouDate>20120328</VouDate>
              <VoucherNo>00005</VoucherNo>
              <DetailList>
                <Detail>
                  <SupDepCode>999</SupDepCode>
                  <SupDepName>测试一级预算单位</SupDepName>
                  <ExpFuncCode>2010101</ExpFuncCode>
                </Detail>
                <Detail>...</Detail>
            </Voucher>
          </Voucher>
        </Voucher>
      </VoucherBody>
    </MOF>
  </MSG>
</CFX>
```



```

        </DetailList>
        </Voucher>
        <!--业务凭证原文内容结束-->

        </Voucher>
        <!--签名信息-->
        <SignatureList>
            <Signature No=" 签名号" SN=" 证书序号" >签名信息</Signature>
        </SignatureList>
        <!--签章信息-->
        <SignStampList>
            <SignStamp No=" 签章位置" SN=" 印章编号" >签章结果 1</SignStamp>
            <SignStamp No=" 签章位置" SN=" 印章编号" >签章结果 2</SignStamp>
        </SignStampList>
    </VoucherBody>
    ...
    <VoucherBody>
        <!--第 n 笔电子凭证-->
    </VoucherBody>
</MOF>
</MSG>
</CFX>

```

6 凭证类型列表

6.1 凭证类型编号说明

凭证类型编号由 4 位数字组成，见下图。

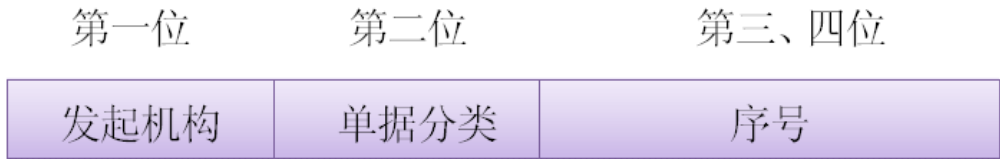

第一位表示发起机构（2：代理银行， 3：人民银行， 5：财政， 8：预算单位）。

第二位表示单据分类（0：消息类， 1：额度类， 2：支付类， 3：划款类， 4：收入类， 5：对账类， 6：非税收入缴款类， 7：查询类， 9：基础数据类）。

第三位、第四位表示序号。

凭证回单规则说明：凭证回单的凭证类型编号与原凭证保持一致。

6.2 额度类凭证

序号	凭证类型编号	名称	发起方	接收方
1	5105	财政授权支付额度通知单	财政	代理银行
2	5105	财政授权支付额度通知单回单	代理银行	财政
3	5106	财政授权支付汇总清算额度通知单	财政	人民银行
4	5106	财政授权支付汇总清算额度通知单回单	人民银行	财政
5	5108	财政直接支付汇总清算额度通知单	财政	人民银行
6	5108	财政直接支付汇总清算额度通知单回单	人民银行	财政
7	2104	财政授权支付额度到账通知书	代理银行	预算单位

6.3 支付类凭证

序号	凭证类型编号	名称	发起方	接收方
1	5201	财政直接支付凭证	财政	代理银行
2	5201	财政直接支付凭证回单	代理银行	财政
3	8202	财政授权支付凭证	预算单位	代理银行
4	8202	财政授权支付凭证回单	代理银行	预算单位
5	2203	财政直接支付退款通知书	代理银行	财政
6	2204	财政授权支付退款通知书	代理银行	预算单位
7	2205	财政直接支付（退款）入账通知书	代理银行	预算单位
8	2206	财政授权支付（直接支付）日报表	代理银行	财政
9	5207	预算拨款凭证	财政	人民银行
10	5207	预算拨款凭证回单	人民银行	财政
11	3208	预算拨款退款通知书	人民银行	财政
12	5209	收入退库凭证	财政	人民银行
13	5209	收入退库凭证回单	人民银行	财政
14	3210	收入退库退款通知书	人民银行	财政
15	2208	托收支付申请	代理银行	预算单位
16	8209	托收支付凭证	预算单位	代理银行
17	8209	托收支付凭证回单	代理银行	预算单位
18	2221	公务卡卡信息	代理银行	财政
19	2222	公务卡变更	代理银行	财政
20	5223	公务卡注销	财政	代理银行
21	5224	公务卡消费明细下载请求	财政	代理银行/ 银联
22	2224	公务卡消费明细下载结果	代理银行/	财政

			银联	
23	5227	公务卡信息查询请求	财政	代理银行/ 银联
24	2227	公务卡信息查询结果	代理银行/ 银联	财政
25	3217	预算支出分类日报表	人民银行	财政
26	2212	财政直接（授权）支付业务汇总清单	代理银行	财政
27	2225	财政支出月报表	代理银行	财政
28	2226	财政支出月报表（政府经济分类）	代理银行	财政
29	3221	国债兑付报表	人民银行	财政
30	8218	财政授权支付更正（退回）通知书	财政	代理银行
31	5212	财政专户拨款凭证	财政	代理银行
32	2214	财政专户拨款退款通知书	财政	代理银行
33	5208	现金管理凭证	财政	人民银行
34	5208	现金管理凭证回单	人民银行	财政
35	3225	国库现金管理资金收回凭证	人民银行	财政
36	8219	实有资金支付	预算单位	代理银行

6.4 划款类凭证

序号	凭证类型编号	名称	发起方	接收方
1	2301	申请划款凭证	代理银行	人民银行
2	2301	申请划款凭证回单	人民银行	财政 代理银行
3	2302	申请退款凭证	代理银行	人民银行
4	2302	申请退款凭证回单	人民银行	财政 代理银行
5	2355	专户清算划款申请（回单）	代理银行	财政
6	2356	专户清算退款申请（回单）	代理银行	财政
7	5355	专户清算划款凭证（回单）	财政	专户清算 行
8	5356	专户清算退款凭证（回单）	财政	专户清算 行

6.5 收入类凭证

序号	凭证类型编号	名称	发起方	接收方
1	3401	收入日报表	人民银行	财政
2	3402	库存日报表	人民银行	财政
3	3403	国库往来票据	人民银行	财政
4	3404	全辖库存日报表	人民银行	财政
5	3405	总额分成日报表	人民银行	财政

6	3406	税收返还日报表	人民银行	财政
7	5407	更正（调库）通知书	财政	人民银行
8	5407	更正（调库）通知书回单	人民银行	财政
9	5408	一般缴款书	财政	人民银行
10	5408	一般缴款书回单	人民银行	财政
11	3409	收入入库流水	人民银行	财政
12	3411	预算收入报表	人民银行	财政
13	3412	预算收入基金收入月报	人民银行	财政
14	3418	国债（地方债）发行日报表	人民银行	财政
15	3419	国债（地方债）发行明细回单	人民银行	财政
16	2403	专户收入到账通知书	代理银行	财政

6.6 对账类凭证

序号	凭证类型编号	名称	对账业务方	备注
1	5501	财政授权额度对账请求	财政与代理银行	报文结构与 2504 相同
2	2501	代理银行授权额度对账结果	财政与代理银行	报文结构与 5504 相同
3	2504	代理银行授权额度对账请求	财政与代理银行	报文结构与 5501 相同
4	5504	财政授权额度对账结果	财政与代理银行	报文结构与 2501 相同
5	5502	财政支付明细对账请求	财政与代理银行	报文结构与 2505 相同
6	2502	代理银行支付明细对账结果	财政与代理银行	报文结构与 5505 相同
7	2505	代理银行支付明细对账请求	财政与代理银行	报文结构与 5502 相同
8	5505	财政支付明细对账结果	财政与代理银行	报文结构与 2502 相同
9	5503	财政支付对账请求	财政与代理银行	报文结构与 2506 相同
10	2503	代理银行支付对账结果	财政与代理银行	报文结构与 5506 相同
11	2506	代理银行支付对账请求	财政与代理银行	报文结构与 5503 相同
12	5506	财政支付对账结果	财政与代理银行	报文结构与 2503 相同
13	3508	人民银行预算拨款明细对账请求	财政与人民银行	
14	5508	财政预算拨款明细对账结果	财政与人民银行	
15	3509	人民银行收入退库明细对账请求	财政与人民银行	
16	5509	财政收入退库明细对账结果	财政与人民银行	
17	3510	人民银行清算额度对账请求	财政与人民银行	
18	5510	财政清算额度对账结果	财政与人民银行	
19	3512	人民银行支出对账请求	财政与人民银行	
20	5512	财政支出对账结果	财政与人民银行	
21	3515	人民银行清算额度明细对账请求	财政与人民银行	
22	5515	财政清算额度明细对账结果	财政与人民银行	
23	3507	人民银行清算明细对账请求	财政、代理银行	

			与人民银行	
24	5507	财政清算明细对账结果	财政与人民银行	
25	2507	代理银行清算明细对账结果	代理银行与人民 银行	
26	2514	代理银行授权支付对账请求	代理银行与预算 单位	
27	8514	预算单位授权支付对账结果	代理银行与预算 单位	
28	2521	银行账户对账单请求	财政与代理银行	
29	5521	银行账户对账单结果	财政与代理银行	
30	2508	财政专户拨款明细对账单	财政与代理银行	
31	5516	财政专户拨款明细对账结果	财政与代理银行	
32	5518	财政支付对账单	预算单位与财政	

6.7 查询类凭证

序号	凭证类型编号	名称	发起方	接收方
1	5701	财政查询账户余额请求	财政	代理银行
2	2701	代理银行查询账户余额结果	代理银行	财政
3	5702	财政查询账户交易明细请求	财政	代理银行
4	2702	代理行查询账户交易明细结果	代理银行	财政

6.8 基础数据类凭证

序号	凭证类型编号	名称	发起方	接收方
1	5903	预算单位实有资金账户备案	财政	人民银行
2	5904	基础数据信息	财政	代理银行、人民银行
3	5905	财政工资账户核对	财政	代理银行
4	2905	代理银行工资账户核对结果	代理银行	财政

6.9 消息类凭证

序号	凭证类型编号	名称	发起方	接收方
1	5029	电子凭证退回请求	财政	代理银行

7 交易流程说明

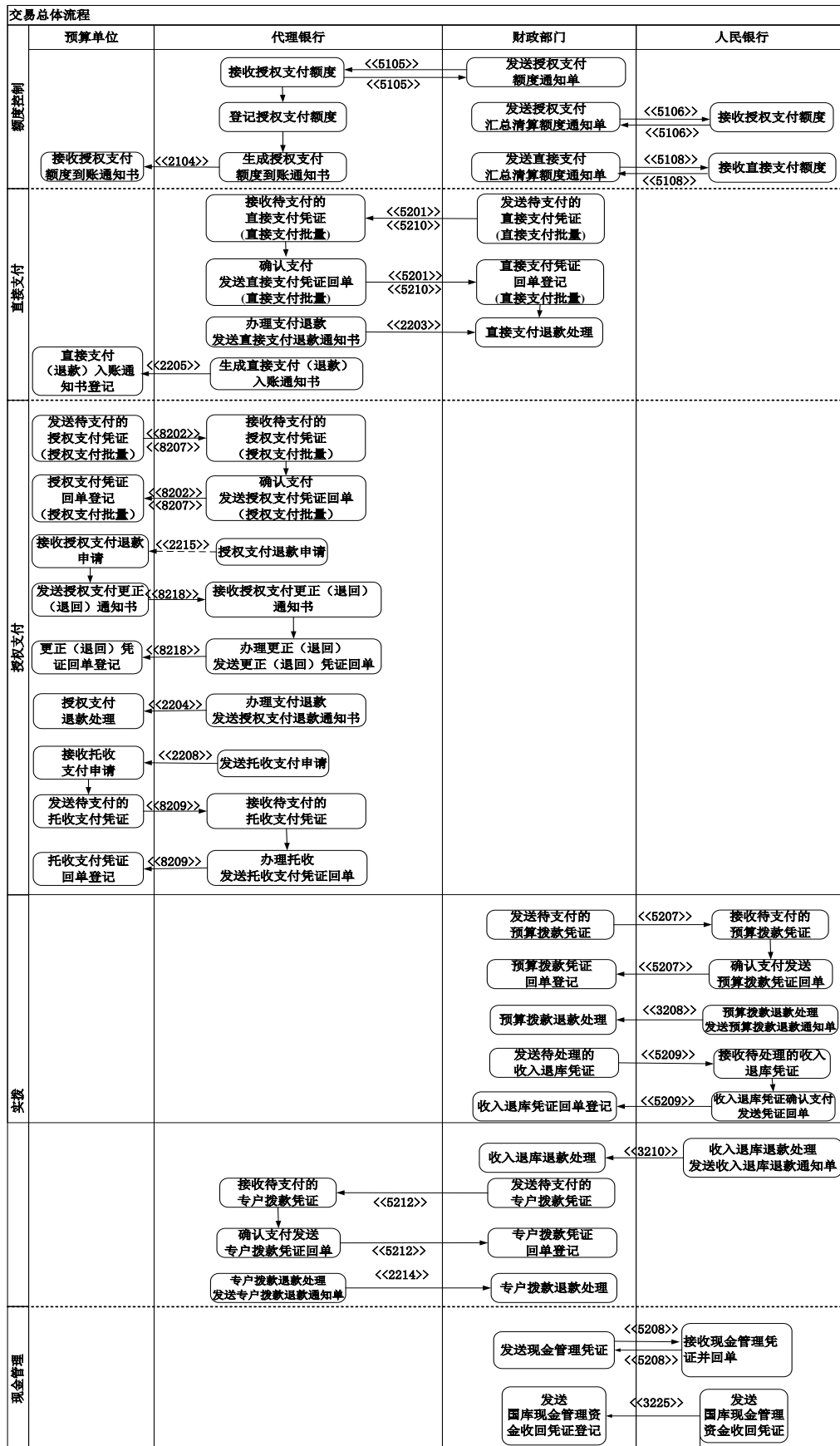

图表 7-1 交易流程说明（一）

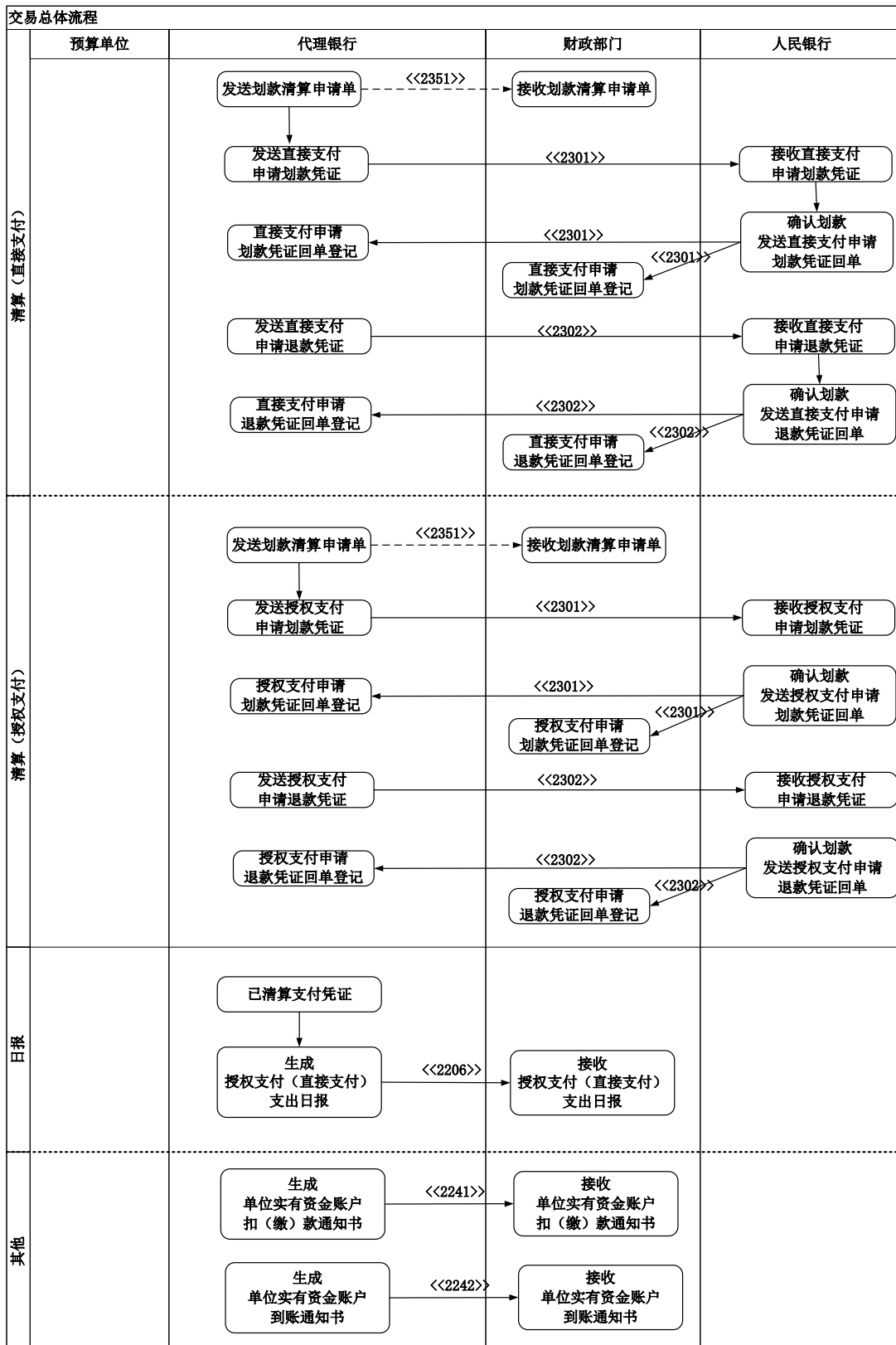

图表 7-2 交易流程说明（二）

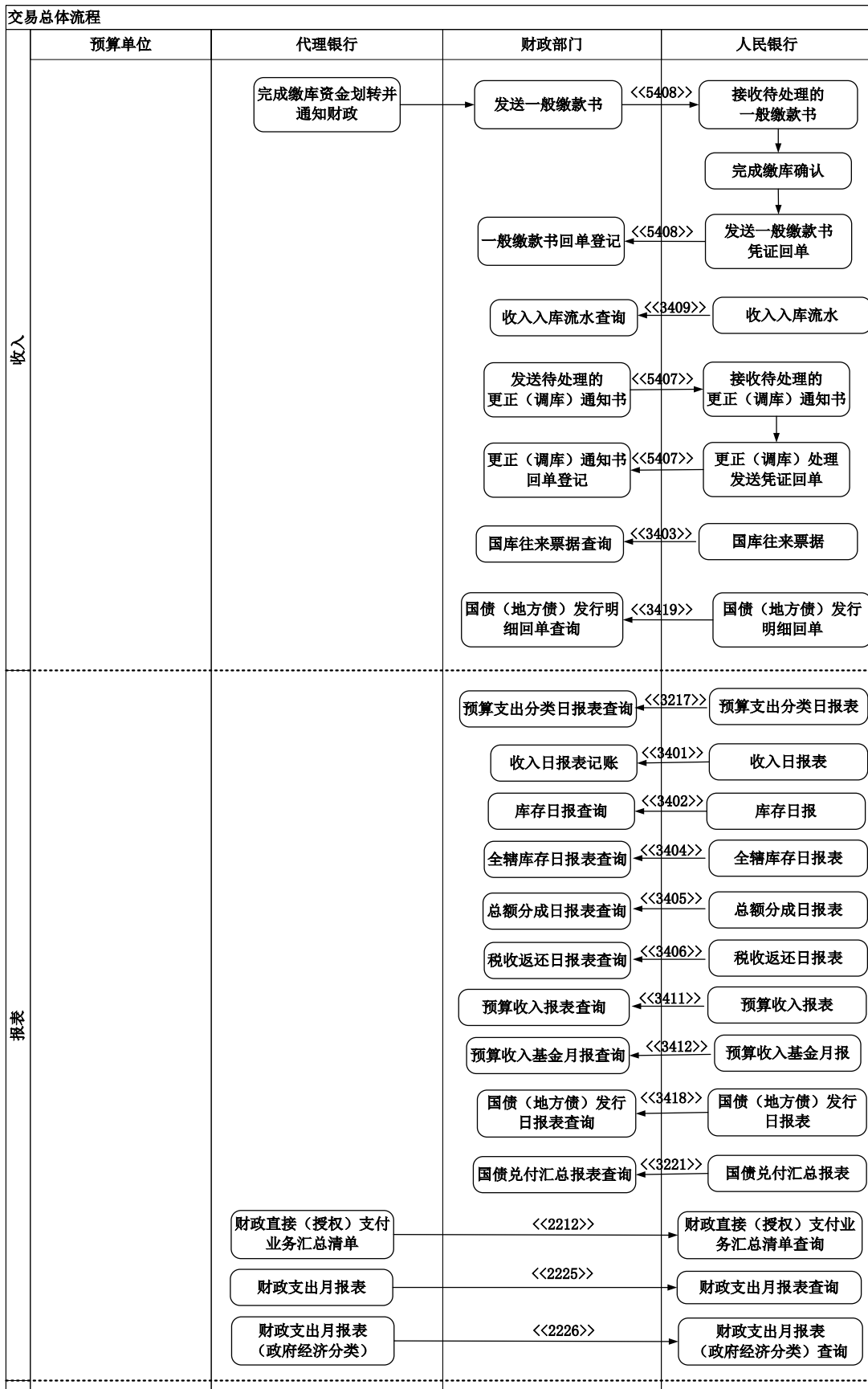

图表 7-3 交易流程说明(三)

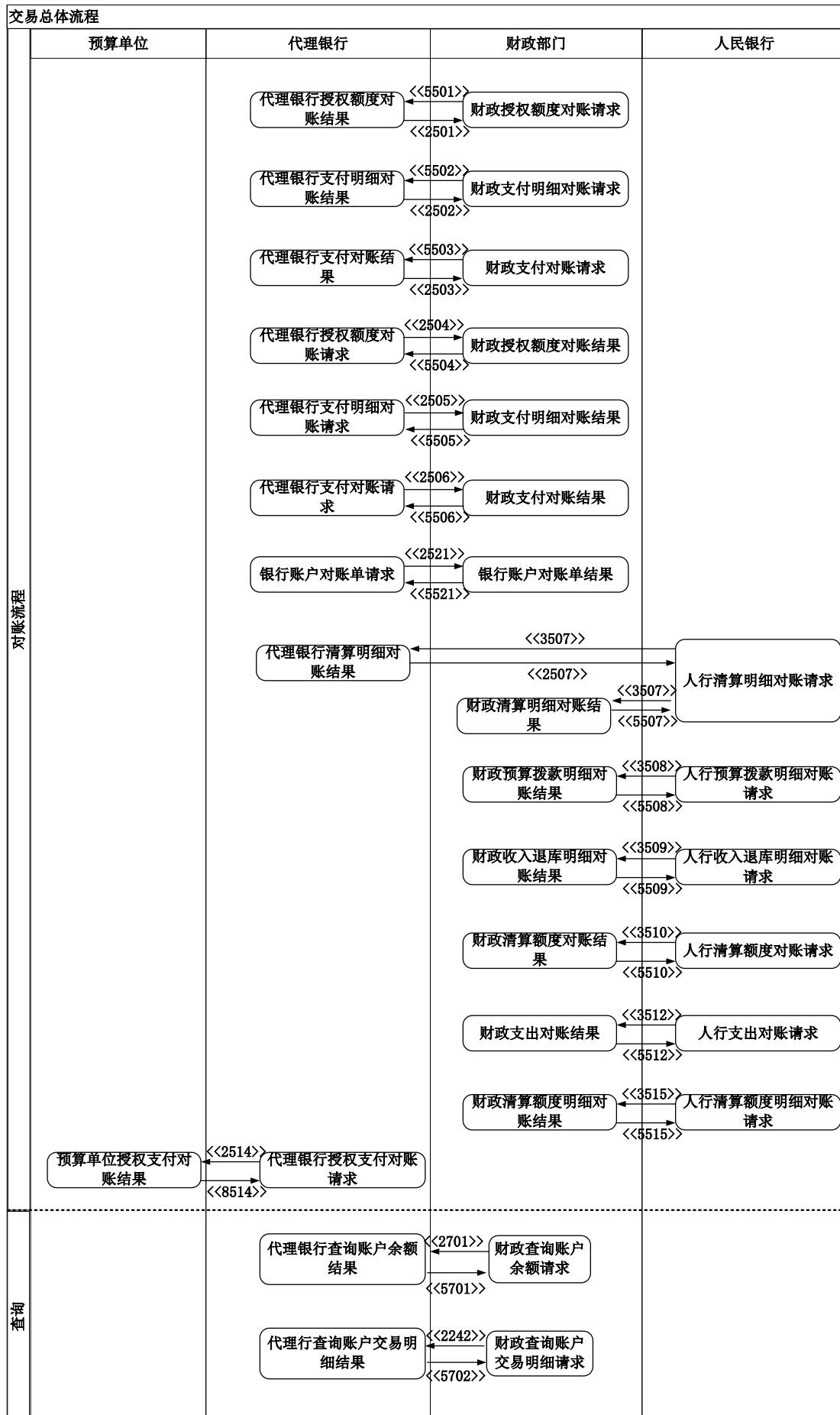

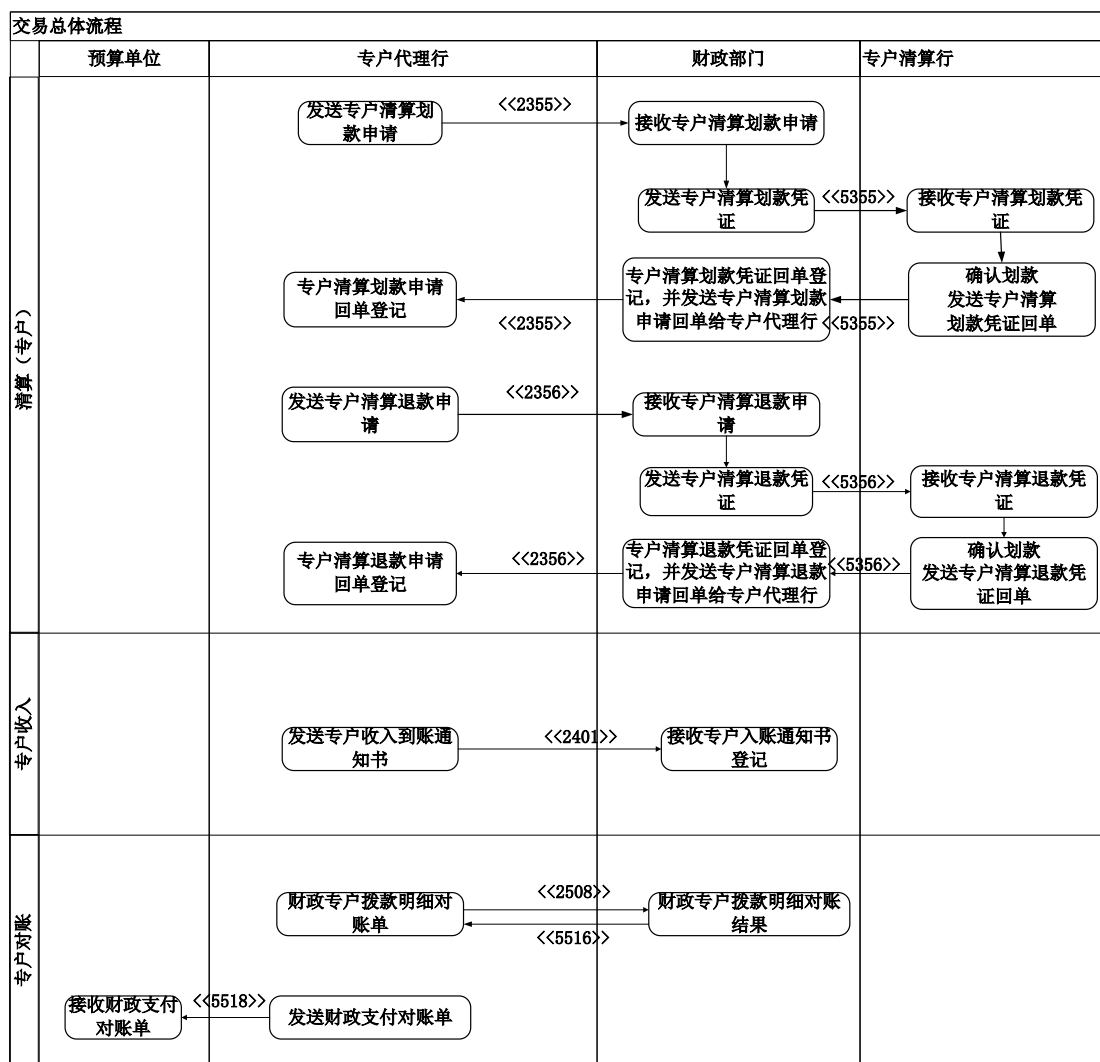

图表 7-6 交易流程说明 (六)

8 全国通用报文

8.1 支付业务

8.1.1 财政与人民银行支付业务

8.1.1.1 凭证内容

财政与人民银行日常业务包含的凭证有：

序号	凭证类型编号	名称	发起方	接收方
1	5106	财政授权支付汇总清算额度通知单	财政	人民银行
2	5106	财政授权支付汇总清算额度通知单回单	人民银行	财政
3	5108	财政直接支付汇总清算额度通知单	财政	人民银行
4	5108	财政直接支付汇总清算额度通知单回单	人民银行	财政

5	2301	申请划款凭证回单	人民银行	财政、代理银行
6	2302	申请退款凭证回单	人民银行	财政、代理银行
7	5207	预算拨款凭证	财政	人民银行
8	5207	预算拨款凭证回单	人民银行	财政
9	3208	预算拨款退款通知书	人民银行	财政
10	5209	收入退库凭证	财政	人民银行
11	5209	收入退库凭证回单	人民银行	财政
12	3210	收入退库退款通知书	人民银行	财政
13	5208	现金管理凭证	财政	人民银行
14	5208	现金管理凭证回单	人民银行	财政
15	3225	国库现金管理资金收回凭证	人民银行	财政

8.1.1.2 凭证回单规则

人民银行给财政的凭证回单规则是：

(1) “5106 财政授权支付汇总清算额度通知单”、“5108 财政直接支付汇总清算额度通知单”回单凭证类型编号仍为 5106、5108，在原文基础上补充“XAcctDate 处理日期”后返回。

(2) “5207 预算拨款凭证”、“5209 收入退库凭证”回单凭证类型编号仍为 5207、5209，在原文基础上补充“XPayAmt 实际拨款（退库）金额”、“XPayDate 支付日期”、“XAgentBusinessNo 银行交易流水号”信息后返回。

(3) “2301 申请划款凭证”、“2302 申请退款凭证”回单凭证类型编号仍为 2301、2302，在原文基础上补充“XPaySndBnkNo 支付发起行行号”、“XAddWord 附言”、“XClearDate 人行账务日期”、“XPayAmt 汇总清算金额”信息后返回。

8.1.1.3 财政授权支付汇总清算额度通知单（5106）

8.1.1.3.1 财政授权支付汇总清算额度通知单主单信息

XMLTag: Voucher/

标识符	字段名称	类型	长度	备注	强制/可选
Id	财政授权支付汇总清算额度通知单Id	NString	38	流水号，主键	M
AdmDivCode	行政区划代码	NString	[1, 9]	目前使用 6 位中华	M

				人民共和国行政区划代码 (GB/T 2260), 下同	
StYear	业务年度	NString	4	yyyy, 下同	M
VtCode	凭证类型编号	NString	4	5106	M
VouDate	凭证日期	Date			M
VoucherNo	凭证号	GBString	[1, 42]	财政授权支付清算额度单号	M
TreCode	国库主体代码	NString	10	人民银行提供, 下同	M
FinOrgCode	财政机关代码	NString	[1, 12]	人民银行提供, 下同	M
PlanAmt	合计清算额度金额	Currency		明细信息中清算额度金额的合计	M
SetMonth	计划月份	NString	2	如1月为01, 下同	M
DeptNum	一级预算单位数量	Integer	4	明细信息中包含的一级预算单位数量, 下同	0
FundTypeCode	资金性质编码	NString	[1, 42]	见代码表, 下同	0
FundTypeName	资金性质名称	GBString	[1, 60]		0
BgtTypeCode	预算类型编码	NString	[1, 42]	见代码表, 下同	0
BgtTypeName	预算类型名称	GBString	[1, 60]		0
PayAcctNo	付款人账号	NString	[1, 32]		M
PayAcctName	付款人名称	GBString	[1, 120]		M
PayeeAcctNo	收款人账号	NString	[1, 32]	代理银行归集行	0
PayeeAcctName	收款人名称	GBString	[1, 120]	代理银行归集行	0
ClearBankCode	人民银行编码	NString	[1, 42]	财政提供, 下同	0
ClearBankName	人民银行名称	GBString	[1, 60]	财政提供, 下同	0
PayBankCode	代理银行编码	NString	[1, 42]	代理银行归集行, 财政提供	0
PayBankName	代理银行名称	GBString	[1, 60]	代理银行归集行, 财政提供	0
PayBankNo	代理银行行号	NString	14	代理银行归集行, 人民银行提供	0
XAcctDate	处理日期	Date		人民银行处理日期, 人民银行在回单中补录	M
Hold1	预留字段1	GBString	[1, 42]		0
Hold2	预留字段2	GBString	[1, 42]		0

8.1.1.3.2 财政授权支付汇总额度通知单明细信息

XMLTag: Voucher/DetailList/Detail/

标识符	字段名称	类型	长度	备注	强制/可选
Id	序号	NString	38	流水号	M
PayBankCode	代理银行编码	NString	[1, 42]	代理银行归集行, 财政提供	0
PayBankName	代理银行名称	GBString	[1, 60]	代理银行归集行, 财政提供	0
FundTypeCode	资金性质编码	NString	[1, 42]		0
FundTypeName	资金性质名称	GBString	[1, 60]		0
SupDepCode	一级预算单位编码	String	[1, 42]		M
SupDepName	一级预算单位名称	GBString	[1, 120]		M
ExpFuncCode	支出功能分类科目编码	NString	[1, 42]	见当年《政府收支分类科目》, 下同	M
ExpFuncName	支出功能分类科目名称	GBString	[1, 60]		M
ExpFuncCode1	支出功能分类科目类编码	NString	[1, 42]	见当年《政府收支分类科目》, 下同	0
ExpFuncName1	支出功能分类科目类名称	GBString	[1, 60]		0
ExpFuncCode2	支出功能分类科目款编码	NString	[1, 42]	见当年《政府收支分类科目》, 下同	0
ExpFuncName2	支出功能分类科目款名称	GBString	[1, 60]		0
ExpFuncCode3	支出功能分类科目项编码	NString	[1, 42]	见当年《政府收支分类科目》, 下同	0
ExpFuncName3	支出功能分类科目项名称	GBString	[1, 60]		0
ProCatCode	收支管理编码	NString	[1, 42]	见代码表, 下同	0
ProCatName	收支管理名称	GBString	[1, 60]		0
PlanAmt	清算额度金额	Currency			M
Hold1	预留字段1	GBString	[1, 42]		0
Hold2	预留字段2	GBString	[1, 42]		0
Hold3	预留字段3	GBString	[1, 42]		0
Hold4	预留字段4	GBString	[1, 42]		0

8.1.1.3. 3XML示例

业务凭证原文格式示例如下：

```
<!--1 笔授权支付清算额度信息-->
<Voucher>
  <Id>215</Id>
  <AdmDivCode>130000</AdmDivCode>
  <StYear>2017</StYear>
  <VtCode>5106</VtCode>
  <VouDate>20171008</VouDate>
  <VoucherNo>00001</VoucherNo>
  <TreCode>1010000001</TreCode>
  <FinOrgCode>101</FinOrgCode>
  <PlanAmt>500000.00</PlanAmt>
  <SetMonth>03</SetMonth>
  <DeptNum>3</DeptNum>
  <FundTypeCode>1</FundTypeCode>
  <FundTypeName>预算管理资金</FundTypeName>
  <BgtTypeCode>1</BgtTypeCode>
  <BgtTypeName>当年预算</BgtTypeName>
  <PayAcctNo>10000001</PayAcctNo>
  <PayAcctName>财政国库账户</PayAcctName>
  <PayeeAcctNo>1000000091</PayeeAcctNo>
  <PayeeAcctName>国库集中支付清算归集账户</PayeeAcctName>
  <ClearBankCode>001</ClearBankCode>
  <ClearBankName>人民银行</ClearBankName>
  <PayBankCode>102</PayBankCode>
  <PayBankName>工商银行</PayBankName>
```

<PayBankNo>302040003301</PayBankNo>

<XAccDate>20171008</XAccDate><!--该字段由银行回单时补录，财政发送银行时为空-->

<Hold1>预留字段 1</Hold1>

<Hold2>预留字段 2</Hold2>

<!--明细信息-->

<DetailList>

<Detail><!--第 1 笔明细信息-->

<Id>001</Id>

<PayBankCode>102</PayBankCode>

<PayBankName>工商银行</PayBankName>

<FundTypeCode>1</FundTypeCode>

<FundTypeName>预算管理资金</FundTypeName>

<SupDepCode>999</SupDepCode>

<SupDepName>测试一级预算单位</SupDepName>

<ExpFuncCode>2010101</ExpFuncCode>

<ExpFuncName>行政运行（人大）</ExpFuncName>

<ExpFuncCode1>201</ExpFuncCode1>

<ExpFuncName1>一般公共服务</ExpFuncName1>

<ExpFuncCode2>20101</ExpFuncCode2>

<ExpFuncName2>人大事务</ExpFuncName2>

<ExpFuncCode3>2010101</ExpFuncCode3>

<ExpFuncName3>行政运行（人大）</ExpFuncName3>

<ProCatCode>2111</ProCatCode>

<ProCatName>基本支出</ProCatName>

<PlanAmt>10000.00</PlanAmt>

<Hold1>预留字段 1</Hold1>

<Hold2>预留字段 2</Hold2>

<Hold3>预留字段 3</Hold3>

<Hold4>预留字段 4</Hold4>

```

        </Detail>
        .....
        <Detail><!--第 n 笔明细信息--></Detail>
    </DetailList>
</Voucher>

```

8.1.1.4 财政直接支付汇总清算额度通知单（5108）

8.1.1.4.1 财政直接支付汇总清算额度通知单主单信息

XMLTag: Voucher/

标识符	字段名称	类型	长度	备注	强制/可选
Id	财政直接支付汇总清算额度通知单Id	NString	38	流水号，主键	M
AdmDivCode	行政区划代码	NString	[1, 9]		M
StYear	业务年度	NString	4		M
VtCode	凭证类型编号	NString	4	5108	M
VouDate	凭证日期	Date			M
VoucherNo	凭证号	GBString	[1, 42]	财政直接支付汇总清算额度单单号	M
TreCode	国库主体代码	NString	10		M
FinOrgCode	财政机关代码	NString	[1, 12]		M
PayAmt	合计清算额度金额	Currency		明细信息中清算额度金额的合计	M
FundTypeCode	资金性质编码	NString	[1, 42]		M
FundTypeName	资金性质名称	GBString	[1, 60]		M
BgtTypeCode	预算类型编码	NString	[1, 42]		0
BgtTypeName	预算类型名称	GBString	[1, 60]		0
PayeeAcctNo	收款人账号	NString	[1, 32]	代理银行归集行	M
PayeeAcctName	收款人名称	GBString	[1, 120]	代理银行归集行	M

PayeeAcctBankName	收款人银行名称	GBString	[1, 120]	代理银行归集行	M
PayAcctNo	付款人账号	NString	[1, 32]		M
PayAcctName	付款人名称	GBString	[1, 120]		M
PayAcctBankName	付款人银行名称	GBString	[1, 120]		M
PayBankCode	代理银行编码	NString	[1, 42]	代理银行归集行, 财政提供	0
PayBankName	代理银行名称	GBString	[1, 60]	代理银行归集行, 财政提供	0
PayBankNo	代理银行行号	NString	14	代理银行归集行, 人民银行提供	M
XAcctDate	处理日期	Date		人民银行处理日期, 人民银行在回单中补录	M
Remark	备注	GBString	[1, 255]		0
Hold1	预留字段1	GBString	[1, 42]		0
Hold2	预留字段2	GBString	[1, 42]		0

8.1.1.4.2 财政直接支付汇总清算额度通知单明细信息

XMLTag: Voucher/DetailList/Detail/

标识符	字段名称	类型	长度	备注	强制/可选
Id	序号	NString	38	流水号	M
SupDepCode	一级预算单位编码	String	[1, 42]		M
SupDepName	一级预算单位名称	String	[1, 120]		M
FundTypeCode	资金性质编码	NString	[1, 42]		0
FundTypeName	资金性质名称	GBString	[1, 60]		0
ExpFuncCode	功能分类科目编码	NString	[1, 42]		M
ExpFuncName	支出功能分类科目名称	GBString	[1, 60]		M
ExpFuncCode1	支出功能分类科目类编码	NString	[1, 42]		0
ExpFuncName1	支出功能分类科目类名称	GBString	[1, 60]		0

ExpFuncCode2	支出功能分类科目款编码	NString	[1, 42]		0
ExpFuncName2	支出功能分类科目款名称	GBString	[1, 60]		0
ExpFuncCode3	支出功能分类科目项编码	NString	[1, 42]		0
ExpFuncName3	支出功能分类科目项名称	GBString	[1, 60]		0
ProCatCode	收支管理编码	NString	[1, 42]		0
ProCatName	收支管理名称	GBString	[1, 60]		0
PayAmt	清算额度金额	Currency			M
Hold1	预留字段1	GBString	[1, 42]		0
Hold2	预留字段2	GBString	[1, 42]		0
Hold3	预留字段3	GBString	[1, 42]		0
Hold4	预留字段4	GBString	[1, 42]		0

8.1.1.4.3 XML 示例

参考 8.1.1.3.3 XML 示例。

8.1.1.5 申请划款凭证回单（2301）

8.1.1.5.1 申请划款凭证回单主单信息

XMLTag: Voucher/

标识符	字段名称	类型	长度	备注	强制/可选
Id	申请划款凭证Id	NString	38	主键	M
AdmDivCode	行政区划代码	NString	[1, 9]		M
StYear	业务年度	NString	4		M
VtCode	凭证类型编号	NString	4	2301	M
VouDate	凭证日期	Date			M
VoucherNo	凭证号	GBString	[1, 42]	申请划款凭证单号	M
TreCode	国库主体代码	NString	10		M
FinOrgCode	财政机关代码	NString	[1, 12]		M
BgtTypeCode	预算类型编码	NString	[1, 42]		0
BgtTypeName	预算类型名称	GBString	[1, 60]		0
FundTypeCode	资金性质编码	NString	[1, 42]		0

FundTypeName	资金性质名称	GBString	[1, 60]		0
PayTypeCode	支付方式编码	NString	[1, 42]		M
PayTypeName	支付方式名称	GBString	[1, 60]		M
AgentAcctNo	收款银行账号	NString	[1, 32]	代理银行归集行	M
AgentAcctName	收款银行账户名称	GBString	[1, 120]	代理银行归集行	M
AgentAcctBankName	收款银行	GBString	[1, 60]	代理银行归集行	M
ClearAcctNo	付款账号	NString	[1, 32]		M
ClearAcctName	付款账户名称	GBString	[1, 120]		M
ClearAcctBankName	付款银行	String	[1, 60]		M
PayAmt	汇总清算金额	Currency			M
PayBankName	代理银行名称	GBString	[1, 60]	代理银行归集行， 财政提供	M
PayBankNo	代理银行行号	NString	14	代理银行归集行， 人民银行提供	M
Remark	备注	GBString	[1, 200]		0
MoneyCorpCode	金融机构编码	String	14	由代理银行清算时 填入，下同	0
XPaySndBnkNo	支付发起行行号	NString	14	人民银行在回单中 补录	0
XAddWord	附言	GBString	[1, 60]	人民银行在回单中 补录	0
XClearDate	清算日期	Date		人行处理日期，人 民银行在回单中 补录	M
XPayAmt	汇总清算金额	Currency		人民银行在回单中 补录	M
Hold1	预留字段1	GBString	[1, 42]		0
Hold2	预留字段2	GBString	[1, 42]		0

8.1.1.5.2 申请划款凭证回单明细信息

XMLTag: Voucher/DetailList/Detail/

标识符	字段名称	类型	长度	备注	强制/可选
Id	序号	NString	38	流水号	M
VoucherNo	支付凭证单号	GBString	[1, 42]	财政直接支付凭证 单号或者财政授权 支付凭证单号	0
SupDepCode	一级预算单位编码	NString	[1, 42]		M

SupDepName	一级预算单位名称	GBString	[1, 120]		M
ExpFuncCode	支出功能分类科目编码	NString	[1, 42]		M
ExpFuncName	支出功能分类科目名称	GBString	[1, 60]		M
PayAmt	支付金额	Currency			M
PaySummaryName	摘要名称	GBString	[1, 200]		0
Hold1	预留字段1	GBString	[1, 42]		0
Hold2	预留字段2	GBString	[1, 42]		0
Hold3	预留字段3	GBString	[1, 42]		0
Hold4	预留字段4	GBString	[1, 42]		0

8.1.1.5.3 XML 示例

参考 8.1.1.3.3 XML 示例。

8.1.1.6 申请退款凭证回单（2302）

8.1.1.6.1 申请退款凭证回单主单信息

XMLTag: Voucher/

标识符	字段名称	类型	长度	备注	强制/可选
Id	申请退款凭证Id	NString	38	主键	M
AdmDivCode	行政区划代码	NString	[1, 9]		M
StYear	业务年度	NString	4		M
VtCode	凭证类型编号	NString	4	2302	M
VouDate	凭证日期	Date			M
VoucherNo	凭证号	GBString	[1, 42]	申请退款凭证单号	M
TreCode	国库主体代码	NString	10		M
FinOrgCode	财政机关代码	NString	[1, 12]		M
BgtTypeCode	预算类型编码	NString	[1, 42]		0
BgtTypeName	预算类型名称	GBString	[1, 60]		0
FundTypeCode	资金性质编码	NString	[1, 42]		M
FundTypeName	资金性质名称	GBString	[1, 60]		M
PayTypeCode	支付方式编码	NString	[1, 42]		M
PayTypeName	支付方式名称	GBString	[1, 60]		M

AgentAcctNo	原收款银行账号	NString	[1, 22]	代理银行归集行	M
AgentAcctName	原收款银行账户名称	GBString	[1, 120]	代理银行归集行	M
AgentAcctBankName	原收款银行	GBString	[1, 60]	代理银行归集行	M
ClearAcctNo	原付款账号	NString	[1, 32]		M
ClearAcctName	原付款账户名称	GBString	[1, 120]		M
ClearAcctBankName	原付款银行	String	[1, 60]		M
PayDictateNo	支付交易序号	NString	8	商业银行通过现代化支付系统汇划资金时产生； 二代支付系统填写后 8 位	M
PayMsgNo	支付报文编号	String	[1, 10]	大额支付系统为 100, 103； 小额支付系统为 001； 二代大额支付系统为 111, 112；二代小额支付系统为 121, 122；	M
PayEntrustDate	支付委托日期	Date			M
PayAmt	汇总清算金额	Currency		负金额	M
PayBankName	代理银行名称	GBString	[1, 60]	代理银行归集行，财政提供	M
PayBankNo	代理银行行号	NString	14	代理银行归集行，人民银行提供	M
Remark	备注	GBString	[1, 200]		0
MoneyCorpCode	金融机构编码	String	14		0
XPaySndBnkNo	支付发起行行号	NString	14	人民银行在回单中补录	0
XAddWord	附言	GBString	[1, 60]	人民银行在回单中补录	0
XClearDate	清算日期	Date		人民银行记账日期，人民银行在回单中补录	M

XPayAmt	汇总清算金额	Currency		负金额，人民币 银行在回单中 补录	M
Hold1	预留字段1	GBString	[1, 42]		0
Hold2	预留字段2	GBString	[1, 42]		0

8.1.1.6.2 申请退款凭证回单明细信息

XMLTag: Voucher/DetailList/Detail/

标识符	字段名称	类型	长度	备注	强制/ 可选
Id	序号	NString	38	流水号	M
VoucherNo	支付凭证单号	GBString	[1, 42]	财政直接支付 退款通知书单 号或者财政授 权支付退款通 知书单号	0
SupDepCode	一级预算单位编码	NString	[1, 42]		M
SupDepName	一级预算单位名称	GBString	[1, 120]		M
ExpFuncCode	支出功能分类科目编 码	NString	[1, 42]		M
ExpFuncName	支出功能分类科目名 称	GBString	[1, 60]		M
PayAmt	支付金额	Currency		负金额	M
PaySummaryName	摘要名称	GBString	[1, 200]		0
Hold1	预留字段1	GBString	[1, 42]		0
Hold2	预留字段2	GBString	[1, 42]		0
Hold3	预留字段3	GBString	[1, 42]		0
Hold4	预留字段4	GBString	[1, 42]		0

8.1.1.6.3 XML 示例

参考 8.1.1.3.3 XML 示例。

8.1.1.7 预算拨款凭证（5207）

8.1.1.7.1 预算拨款凭证主单信息

XMLTag: Voucher/

标识符	字段名称	类型	长度	备注	强制/可选
Id	预算拨款凭证Id	NString	38	主键	M
AdmDivCode	行政区划代码	NString	[1, 9]		M
StYear	业务年度	NString	4		M
VtCode	凭证类型编号	NString	4	5207	M
VouDate	凭证日期	Date			M
VoucherNo	凭证号	GBString	[1, 42]	预算拨款凭证单号	M
TreCode	国库主体代码	NString	10		M
FinOrgCode	财政机关代码	NString	[1, 12]		M
FundTypeCode	资金性质编码	NString	[1, 42]		M
FundTypeName	资金性质名称	GBString	[1, 60]		M
PayTypeCode	支付方式编码	NString	[1, 42]		M
PayTypeName	支付方式名称	GBString	[1, 60]		M
ClearBankCode	人民银行编码	NString	[1, 42]	财政提供	M
ClearBankName	人民银行名称	GBString	[1, 60]		M
PayeeAcctNo	收款人账号	NString	[1, 32]		0
PayeeAcctName	收款人名称	GBString	[1, 120]		0
PayeeAcctBankName	收款人银行	GBString	[1, 60]		0
PayeeAcctBankNo	收款银行行号	NString	14		0
PayAcctNo	付款人账号	NString	[1, 32]		M
PayAcctName	付款人名称	GBString	[1, 120]		M
PayAcctBankName	付款人银行	GBString	[1, 60]		M
AgencyCode	预算单位编码	NString	[1, 42]		0
AgencyName	预算单位名称	GBString	[1, 120]		0
SetModeCode	结算方式编码	NString	[1, 42]	见代码表，下同	0
SetModeName	结算方式名称	GBString	[1, 60]		0
PaySummaryCode	用途编码	NString	[1, 42]		0
PaySummaryName	用途名称	GBString	[1, 200]		0
CurrencyCode	币种编码	GBString	[1, 3]	采用国家标准 GB/T 12406，3位大写字母型代码，下同	M
CurrencyName	币种名称	GBString	[1, 42]		M
PayAmt	拨款金额	Currency		不能为负	M
PeriodType	业务期间类型名称	GBString	[1, 100]		M

PeriodTypeCode	业务期间类型代码	NString	2	01：正常业务、02：调整期业务、03：跨年预拨业务、04：跨月预拨业务、05 其他预拨	M
XPayAmt	实际拨款金额	Currency		实际支付金额，人民银行在回单中补录	M
XPayDate	支付日期	Date		人民银行处理日期，人民银行在回单中补录	M
XAgentBusinessNo	银行交易流水号	String	[1, 42]	人民银行在回单中补录	0
Remark	备注	GBString	[1, 255]		0
Hold1	预留字段1	GBString	[1, 42]		0
Hold2	预留字段2	GBString	[1, 42]		0

8.1.1.7.2 预算拨款凭证明细信息

XMLTag: Voucher/DetailList/Detail/

标识符	字段名称	类型	长度	备注	强制/可选
Id	拨款明细Id	NString	38	主键	M
VoucherBillId	拨款凭证Id	String	38	与主单Id内容一致	M
VoucherDetailNo	拨款明细凭证编号	GBString	[1, 42]		M
BgtTypeCode	预算类型编码	NString	[1, 42]		0
BgtTypeName	预算类型名称	GBString	[1, 60]		0
ProCatCode	收支管理编码	NString	[1, 42]		0
ProCatName	收支管理名称	GBString	[1, 60]		0
PayeeAcctNo	收款人账号	NString	[1, 32]		M
PayeeAcctName	收款人名称	GBString	[1, 120]		M
PayeeAcctBankName	收款人银行	GBString	[1, 60]		M
PayeeAcctBankNo	收款银行行号	NString	14		0
ReceiverCode	收款人代码	String	[1, 25]		0
AgencyCode	预算单位编码	NString	[1, 42]		0

AgencyName	预算单位名称	GBString	[1, 120]		0
ExpFuncCode	支出功能分类科目编码	NString	[1, 42]		M
ExpFuncName	支出功能分类科目名称	GBString	[1, 60]		M
ExpFuncCode1	支出功能分类科目类编码	NString	[1, 42]		0
ExpFuncName1	支出功能分类科目类名称	GBString	[1, 60]		0
ExpFuncCode2	支出功能分类科目款编码	NString	[1, 42]		0
ExpFuncName2	支出功能分类科目款名称	GBString	[1, 60]		0
ExpFuncCode3	支出功能分类科目项编码	NString	[1, 42]		0
ExpFuncName3	支出功能分类科目项名称	GBString	[1, 60]		0
GovExpEcoCode	政府预算经济分类科目编码	NString	[1, 42]		0
GovExpEcoName	政府预算经济分类科目名称	GBString	[1, 60]		0
DepExpEcoCode	部门预算经济分类科目编码	NString	[1, 42]		0
DepExpEcoName	部门预算经济分类科目名称	GBString	[1, 60]		0
PayAmt	支付金额	Currency		不能为负	M
Remark	摘要	GBString	[1, 255]		0
TrackingID	业务追溯识别码	String	38	用于预算、指标以及其他业务要素的关联	0
XPayAmt	实际拨款金额	Currency		实际支付金额，批量中出现明细支付失败时填写 0.00，人民银行在回单中补录	M
XPayDate	支付日期	Date		人民银行处理日期，人民银行在回单中补录	M
XAgentBusinessNo	银行交易流水号	String	[1, 42]	人民银行在回单中补录	0

XAddWord	附言	GBString	[1, 60]	批量中出现 明细支付失 败时填写失 败原因	0
Hold1	预留字段1	GBString	[1, 42]		0
Hold2	预留字段2	GBString	[1, 42]		0
Hold3	预留字段3	GBString	[1, 42]		0
Hold4	预留字段4	GBString	[1, 42]		0

8.1.1.7.3 XML 示例

参考 8.1.1.3.3 XML 示例。

8.1.1.8 预算拨款退款通知书（3208）

8.1.1.8.1 预算拨款退款通知书主单信息

XMLTag: Voucher/

标识符	字段名称	类型	长度	备注	强制/ 可选
Id	预算拨款退款通知 书Id	NString	[1, 38]	主键	M
AdmDivCode	行政区划代码	NString	[1, 9]		M
StYear	业务年度	NString	4		M
VtCode	凭证类型编号	NString	4	3208	M
VouDate	凭证日期	Date			M
VoucherNo	凭证号	GBString	[1, 42]	预算拨款退 款通知书单 号	M
AgentBusinessNo	原银行交易流水号	String	[1, 42]		0
OriBillNo	原拨款单单号	String	[1, 20]		0
OriVouDate	原拨款单凭证日期	Date			0
OriPayDate	原支付日期	Date			0
FundTypeCode	资金性质编码	NString	[1, 42]		M
FundTypeName	资金性质名称	GBString	[1, 60]		M
PayTypeCode	支付方式编码	NString	[1, 42]		M
PayTypeName	支付方式名称	GBString	[1, 60]		M
ProCatCode	收支管理编码	NString	[1, 42]		0
ProCatName	收支管理名称	GBString	[1, 60]		0
AgencyCode	预算单位编码	NString	[1, 42]		0
AgencyName	预算单位名称	GBString	[1, 120]		0

SetModeCode	结算方式编码	NString	[1, 42]	见代码表, 下同	0
SetModeName	结算方式名称	GBString	[1, 60]		0
PayAcctNo	原付款人账号	NString	[1, 32]	原业务的付款人账号	M
PayAcctName	原付款人名称	GBString	[1, 120]		M
PayAcctBankName	原付款人银行	GBString	[1, 60]		M
PayeeAcctNo	原收款人账号	NString	[1, 32]	原业务的收款人账号	0
PayeeAcctName	原收款人名称	GBString	[1, 120]		0
PayeeAcctBankName	原收款人银行	GBString	[1, 60]		0
PayeeAcctBankNo	原收款银行行号	NString	14	原业务的收款行行号	0
PaySummaryCode	用途编码	NString	[1, 42]		0
PaySummaryName	用途名称	GBString	[1, 200]		0
Remark	备注	GBString	[1, 200]	退款原因	M
CurrencyCode	币种编码	GBString	[1, 3]		M
CurrencyName	币种名称	GBString	[1, 42]		M
PeriodType	业务期间类型名称	GBString	[1, 100]		M
PeriodTypeCode	业务期间类型代码	NString	2	01: 正常业务、02: 调整期业务、03: 跨年预拨业务、04: 跨月预拨业务、05 其他预拨	M
PayAmt	汇总退款金额	Currency		负金额	M
Hold1	预留字段1	GBString	[1, 42]		0
Hold2	预留字段2	GBString	[1, 42]		0

8.1.1.8.2 预算拨款退款通知书明细信息

XMLTag: Voucher/DetailList/Detail/

标识符	字段名称	类型	长度	备注	强制/可选
Id	退款通知书明细编号	NString	38	主键	M
VoucherBillId	退款通知书Id	String	38	与主单Id内容一致	M
VoucherDetailNo	原拨款明细凭证编号	GBString	[1, 42]		M

BgtTypeCode	预算类型编码	NString	[1, 42]		0
BgtTypeName	预算类型名称	GBString	[1, 60]		0
ProCatCode	收支管理编码	NString	[1, 42]		0
ProCatName	收支管理名称	GBString	[1, 60]		0
AgencyCode	预算单位编码	NString	[1, 42]		0
AgencyName	预算单位名称	GBString	[1, 120]		0
PayeeAcctNo	原收款人账号	NString	[1, 32]	原业务的收款人账号	M
PayeeAcctName	原收款人名称	GBString	[1, 120]		M
PayeeAcctBankName	原收款人银行	GBString	[1, 60]		M
PayeeAcctBankNo	原收款银行行号	NString	14	原业务的收款行行号	0
ExpFuncCode	支出功能分类科目编码	NString	[1, 42]		M
ExpFuncName	支出功能分类科目名称	GBString	[1, 60]		M
GovExpEcoCode	政府预算经济分类科目编码	NString	[1, 42]		0
GovExpEcoName	政府预算经济分类科目名称	GBString	[1, 60]		0
DepExpEcoCode	部门预算经济分类科目编码	NString	[1, 42]		0
DepExpEcoName	部门预算经济分类科目名称	GBString	[1, 60]		0
Amt	退款金额	Currency		负金额	M
Hold1	预留字段1	GBString	[1, 42]		0
Hold2	预留字段2	GBString	[1, 42]		0
Hold3	预留字段3	GBString	[1, 42]		0
Hold4	预留字段4	GBString	[1, 42]		0

8.1.1.8.3 XML 示例

参考 8.1.1.3.3 XML 示例。

8.1.1.9 收入退库凭证（5209）

8.1.1.9.1 收入退库凭证主单信息

XMLTag: Voucher/

标识符	字段名称	类型	长度	备注	强制/可选
Id	收入退库凭证Id	NString	38	主键	M
AdmDivCode	行政区划代码	NString	[1, 9]		M
StYear	业务年度	NString	4		M
VtCode	凭证类型编号	NString	4	5209	M
VouDate	凭证日期	Date			M
VoucherNo	凭证号	GBString	[1, 42]	收入退库凭证单号	M
TreCode	国库主体代码	NString	10		M
FinOrgCode	财政机关代码	NString	[1, 12]		M
TaxOrgCode	征收机关代码	NString	[1, 42]		O
TaxOrgName	征收机关名称	GBString	[1, 60]		O
BudgetLevelCode	预算级次	NString	1	见代码表	M
FundTypeCode	资金性质编码	NString	[1, 42]		M
FundTypeName	资金性质名称	GBString	[1, 60]		M
ClearBankCode	人民银行编码	NString	[1, 42]	财政提供	M
ClearBankName	人民银行名称	GBString	[1, 60]		M
PayeeAcctNo	收款人账号	NString	[1, 32]		O
PayeeAcctName	收款人名称	GBString	[1, 120]		O
PayeeAcctBankName	收款人银行	GBString	[1, 60]		O
PayeeAcctBankNo	收款银行行号	NString	14		O
PayAcctNo	付款人账号	NString	[1, 32]		M
PayAcctName	付款人名称	GBString	[1, 120]		M
PayAcctBankName	付款人银行	GBString	[1, 60]		M
AgencyCode	预算单位编码	NString	[1, 42]		O
AgencyName	预算单位名称	GBString	[1, 120]		O
nReturnReasonName	退库原因	GBString	[1, 200]		M
PayAmt	退库金额	Currency		不能为负	M
PeriodType	业务期间类型名称	GBString	[1, 100]		M
PeriodTypeCode	业务期间类型代码	NString	2	01: 正常业务、02: 调整期业务、03: 跨年预拨业务、04: 跨月预拨业务、05 其他预拨	M
Remark	备注	GBString	[1, 255]		O
XPayAmt	实际退库金额	Currency		实际退库金额, 人民银行在回单中补录	M

XPayDate	退库日期	Date		人民银行处理日期，人民银行在回单中补录	M
XAgentBusinessNo	银行交易流水号	String	[1, 42]	人民银行在回单中补录	0
Hold1	预留字段1	GBString	[1, 42]		0
Hold2	预留字段2	GBString	[1, 42]		0

8.1.1.9.2收入退库凭证明细信息

XMLTag: Voucher/DetailList/Detail/

标识符	字段名称	类型	长度	备注	强制/可选
Id	退库明细编号	NString	38	主键	M
VoucherBillId	退库凭证Id	String	38	与主单Id内容一致	M
VoucherDetailNo	退库明细凭证编号	GBString	[1, 42]		M
BgtTypeCode	预算类型编码	NString	[1, 42]		0
BgtTypeName	预算类型名称	GBString	[1, 60]		0
ProCatCode	收支管理编码	NString	[1, 42]		0
ProCatName	收支管理名称	GBString	[1, 60]		0
PayeeAcctNo	收款人账号	NString	[1, 32]		M
PayeeAcctName	收款人名称	GBString	[1, 120]		M
PayeeAcctBankName	收款人银行	GBString	[1, 60]		M
PayeeAcctBankNo	收款银行行号	NString	14	人民银行填写	0
ReceiverCode	收款人代码	String	[1, 25]		0
AgencyCode	预算单位编码	NString	[1, 42]		0
AgencyName	预算单位名称	GBString	[1, 120]		0
IncomeSortCode	收入分类科目编码	NString	[1, 42]	见当年《政府收支分类科目》，下同	M
IncomeSortName	收入分类科目名称	GBString	[1, 60]		M
IncomeSortCode1	收入分类科目类编码	NString	[1, 42]	见当年《政府收支分类科目》，下同	0
IncomeSortName1	收入分类科目类名称	GBString	[1, 60]		0
IncomeSortCode2	收入分类科目款编码	NString	[1, 42]	见当年《政府收支分类	0

IncomeSortName2	收入分类科目款名称	GBString	[1, 60]	科目》，下同	0
IncomeSortCode3	收入分类科目项编码	NString	[1, 42]	见当年《政府收支分类科目》，下同	0
IncomeSortName3	收入分类科目项名称	GBString	[1, 60]		0
IncomeSortCode4	收入分类科目目编码	NString	[1, 42]	见当年《政府收支分类科目》，下同	0
IncomeSortName4	收入分类科目目名称	GBString	[1, 60]		0
PayAmt	退库金额	Currency		不能为负	M
XPayAmt	实际退库金额	Currency		实际支付金额，批量中出现明细支付失败时填写 0.00，人民银行在回单中补录	M
XPayDate	退库日期	Date		人民银行处理日期，人民银行在回单中补录	M
XAgentBusinessNo	银行交易流水号	String	[1, 42]	人民银行在回单中补录	0
XAddWord	附言	GBString	[1, 60]	批量中出现明细支付失败时填写失败原因	0
Hold1	预留字段1	GBString	[1, 42]		0
Hold2	预留字段2	GBString	[1, 42]		0
Hold3	预留字段3	GBString	[1, 42]		0
Hold4	预留字段4	GBString	[1, 42]		0

8.1.1.9. 3XML示例

参考 8.1.1.3.3 XML 示例。

8.1.1.10 收入退库退款通知书（3210）

8.1.1.10.1 收入退库退款通知书主单信息

XMLTag: Voucher/

标识符	字段名称	类型	长度	备注	强制/ 可选
Id	收入退库退款凭证 Id	NString	38	主键	M
AdmDivCode	行政区划代码	NString	[1, 9]		M
StYear	业务年度	NString	4		M
VtCode	凭证类型编号	NString	4	3210	M
VouDate	凭证日期	Date			M
VoucherNo	凭证号	GBString	[1, 42]	收入退库退 款凭证单号	M
AgentBusinessNo	原银行交易流水号	String	[1, 42]		0
OriBillNo	原退库单单号	String	[1, 20]		0
OriVouDate	原退库单凭证日期	Date			0
OriPayDate	原退库日期	Date			0
TreCode	国库主体代码	NString	10		M
FinOrgCode	财政机关代码	NString	[1, 12]		M
TaxOrgCode	征收机关代码	NString	[1, 42]		0
TaxOrgName	征收机关名称	GBString	[1, 60]		0
BudgetLevelCode	预算级次	NString	1	见代码表	M
FinOrgCode	财政机关代码	NString	[1, 12]		M
FundTypeCode	资金性质编码	NString	[1, 42]		M
FundTypeName	资金性质名称	GBString	[1, 60]		M
ClearBankCode	人民银行编码	NString	[1, 42]	财政提供	M
ClearBankName	人民银行名称	GBString	[1, 60]		M
PayeeAcctNo	原收款人账号	NString	[1, 32]		0
PayeeAcctName	原收款人名称	GBString	[1, 120]		0
PayeeAcctBankName	原收款人银行	GBString	[1, 60]		0
PayeeAcctBankNo	原收款银行行号	NString	14		0
PayAcctNo	原付款人账号	NString	[1, 32]		M
PayAcctName	原付款人名称	GBString	[1, 120]		M
PayAcctBankName	原付款人银行	GBString	[1, 60]		M
AgencyCode	预算单位编码	NString	[1, 42]		0
AgencyName	预算单位名称	GBString	[1, 120]		0
Remark	备注	GBString	[1, 200]	退款原因	M
PeriodType	业务期间类型名称	GBString	[1, 100]		M

PeriodTypeCode	业务期间类型代码	NString	2	01：正常业务、02：调整期业务、03：跨年预拨业务、04：跨月预拨业务、05 其他预拨	M
PayAmt	退款金额	Currency		负金额	M
Hold1	预留字段1	GBString	[1, 42]		0
Hold2	预留字段2	GBString	[1, 42]		0

8.1.1.10.2 收入退库退款通知书明细信息

XMLTag: Voucher/DetailList/Detail/

标识符	字段名称	类型	长度	备注	强制/可选
Id	退款明细Id	NString	38	主键	M
VoucherBillId	退款凭证Id	String	38	与主单Id内容一致	M
VoucherDetailNo	原退库明细凭证编号	GBString	[1, 42]		M
BgtTypeCode	预算类型编码	NString	[1, 42]		0
BgtTypeName	预算类型名称	GBString	[1, 60]		0
ProCatCode	收支管理编码	NString	[1, 42]		0
ProCatName	收支管理名称	GBString	[1, 60]		0
PayeeAcctNo	原收款人账号	NString	[1, 32]		M
PayeeAcctName	原收款人名称	GBString	[1, 120]		M
PayeeAcctBankName	原收款人银行	GBString	[1, 60]		M
PayeeAcctBankNo	原收款银行行号	NString	14		0
AgencyCode	预算单位编码	NString	[1, 42]		0
AgencyName	预算单位名称	GBString	[1, 120]		0
IncomeSortCode	收入分类科目编码	NString	[1, 42]	见当年《政府收支分类科目》，下同	M
IncomeSortName	收入分类科目名称	GBString	[1, 60]		M
IncomeSortCode1	收入分类科目类编码	NString	[1, 42]	见当年《政府收支分类科目》，下同	0
IncomeSortName1	收入分类科目类名称	GBString	[1, 60]		0

IncomeSortCode2	收入分类科目款编码	NString	[1, 42]	见当年《政府收支分类科目》，下同	0
IncomeSortName2	收入分类科目款名称	GBString	[1, 60]		0
IncomeSortCode3	收入分类科目项编码	NString	[1, 42]	见当年《政府收支分类科目》，下同	0
IncomeSortName3	收入分类科目项名称	GBString	[1, 60]		0
IncomeSortCode4	收入分类科目目编码	NString	[1, 42]	见当年《政府收支分类科目》，下同	0
IncomeSortName4	收入分类科目目名称	GBString	[1, 60]		0
PayAmt	退款金额	Currency		负金额	M
Hold1	预留字段1	GBString	[1, 42]		0
Hold2	预留字段2	GBString	[1, 42]		0
Hold3	预留字段3	GBString	[1, 42]		0
Hold4	预留字段4	GBString	[1, 42]		0

8.1.1.10.3 XML示例

参考 8.1.1.3.3 XML 示例。

8.1.1.11 现金管理凭证（5208）

用于国库现金管理资金的投放操作划款业务。

8.1.1.11.1 现金管理凭证主单信息

XMLTag: Voucher/

标识符	字段名称	类型	长度	备注	强制/可选
Id	现金管理凭证Id	NString	38	主键	M
AdmDivCode	行政区划代码	NString	[1, 9]		M
StYear	业务年度	NString	4		M
VtCode	凭证类型编号	NString	4	5208	M
VouDate	凭证日期	Date			M
VoucherNo	凭证号	GBString	[1, 42]	现金管理凭证单号	M
PayeeAcctNo	收款人账号	NString	[1, 32]		M
PayeeAcctName	收款人名称	GBString	[1, 120]		M

PayeeAcctBankNo	收款人开户行行号	NString	14		M
IssNo	所属期次	Nstring	[1, 7]	指现金管理操作所属期次，是现金管理重要标识项，4位年度+3位顺序号	M
PayAcctNo	付款人账号	NString	[1, 32]		M
PayAcctName	付款人名称	GBString	[1, 120]		M
PayAcctAddr	付款人地址	GBString	[1, 60]		O
AddWord	附言	GBString	[0, 60]		O
PayAmt	金额	Currency			M
ModTypCode	国库现金管理方式(预留)	Nstring	1	1. 定期存款；2. 通知存款；3. 其他	M
DepTerm	存款期限	Nstring	2	如是定期存款必填	O
StatInfNum	统计信息条数	Integer		本笔拨款凭证中所包含的统计信息条数，财政填写	M
Info	统计信息明细	节点		XML报文中节点，包含1…….N个统计信息	M
BudgetType	预算种类	NString	1	详见相关系统业务需求	O
XPayAmt	实际拨款金额	Currency		实际支付金额，人民银行在回单中补录	M
XWinBidAmt	中标金额	Currency		人民银行填列该银行中标金额	M
XPayDate	支付日期	Date		人民银行处理日期，人民银行在回单中补录	M
XAgentBusinessNo	银行交易流水号	String	[1, 42]	人民银行在回单中补录	M

XResult	处理结果	NString	5	详见相关系统业务需求	M
XRemark	说明	GBString	[1, 200]	处理结果的说明	0
Hold1	预留字段1	GBString	[1, 42]		0
Hold2	预留字段2	GBString	[1, 42]		0

8.1.1.11.2 现金管理凭证明细信息

XMLTag: Voucher/DetailList/Detail/

标识符	字段名称	类型	长度	备注	强制/可选
Id	现金管理凭证明细Id	NString	38	主键	M
VoucherBillId	现金管理凭证Id	String	38	与主单Id内容一致	M
ExpFuncCode	支出功能分类科目编码	NString	[1, 42]		0
ExpFuncName	支出功能分类科目名称	GBString	[1, 60]		0
ExpFuncCode1	支出功能分类科目类编码	NString	[1, 42]		0
ExpFuncName1	支出功能分类科目类名称	GBString	[1, 60]		0
ExpFuncCode2	支出功能分类科目款编码	NString	[1, 42]		0
ExpFuncName2	支出功能分类科目款名称	GBString	[1, 60]		0
ExpFuncCode3	支出功能分类科目项编码	NString	[1, 42]		0
ExpFuncName3	支出功能分类科目项名称	GBString	[1, 60]		0
GovExpEcoCode	政府预算经济分类科目编码	NString	[1, 42]		0
GovExpEcoName	政府预算经济分类科目名称	GBString	[1, 60]		0
DepExpEcoCode	部门预算经济分类科目编码	NString	[1, 42]		0
DepExpEcoName	部门预算经济分类科目名称	GBString	[1, 60]		0
PayAmt	支付金额	Currency			M
Remark	摘要	GBString	[1, 255]		0

XPayAmt	实际拨款金额	Currency		实际支付金额，批量中出现明细支付失败时填写 0.00，人民银行在回单中补录	M
XPayDate	支付日期	Date		人民银行处理日期，人民银行在回单中补录	M
XAgentBusinessNo	银行交易流水号	String	[1, 42]	人民银行在回单中补录	0
XAddWord	附言	GBString	[1, 60]	批量中出现明细支付失败时填写失败原因	0
Hold1	预留字段1	GBString	[1, 42]		0
Hold2	预留字段2	GBString	[1, 42]		0
Hold3	预留字段3	GBString	[1, 42]		0
Hold4	预留字段4	GBString	[1, 42]		0

8.1.1.11.3 XML 示例

业务凭证原文格式示例如下：

```

<!--1笔现金管理凭证-->
<?xml version="1.0" encoding="GBK"?>
<HEAD>
<BillOrg>011</BillOrg>
<EntrustDate>202010000000</EntrustDate>
<PackNo>100000000000</PackNo>
<TreCode>011</TreCode>
<AllNum>1000</AllNum>
<AllAmt>100200000000000000003.00</AllAmt>
<PayoutVouType>5208</PayoutVouType>
</HEAD>

```

<Voucher>

<Id>20192016000000100</Id>

<AdmDivCode>000000</AdmDivCode>

<StYear>2019</StYear>

<VtCode>5208</VtCode>

<VouDate>20191221</VouDate>

<VoucherNo>2019000000100</VoucherNo>

<PayeeAcctNo>7291110182600291171</PayeeAcctNo>

<PayeeAcctName>XX 城投实业有限公司</PayeeAcctName>

<PayeeAcctBankNo></PayeeAcctBankNo>

<IssNo>2019011</IssNo>

<PayAcctNo>7111010189900000168</PayAcctNo>

<PayAcctName>XX 银行 001610357133</PayAcctName>

<PayAcctAddr>XX 银行北京朝阳支行</PayAcctAddr>

<AddWord>000017128</AddWord>

<PayAmt>500.00</PayAmt>

<ModTypCode></ModTypCode>

<DepTerm></DepTerm>

<StatInfNum></StatInfNum>

<Info></Info>

<BudgetType></BudgetType>

<XPayAmt>500.00</XPayAmt>

<XPayDate>20161221111636</XPayDate>

<XAgentBusinessNo>010024575265</XAgentBusinessNo>

<XResult></XResult>

<XRemark></XRemark>

<Hold1></Hold1>

<Hold2></Hold2>

<DetailList>

<Detail>

<Id>201912212016000000100</Id>
<VoucherBillId>20162016000000100</VoucherBillId>
<ExpFuncCode></ExpFuncCode>
<ExpFuncName></ExpFuncName>
<ExpFuncCode1></ExpFuncCode1>
<ExpFuncName1></ExpFuncName1>
<ExpFuncCode2></ExpFuncCode2>
<ExpFuncName2></ExpFuncName2>
<ExpFuncCode3></ExpFuncCode3>
<ExpFuncName3></ExpFuncName3>
<GovExpEcoCode>50903</GovExpEcoCode>
<GovExpEcoName>公务用车购置</GovExpEcoName>
<DepExpEcoCode>509</DepExpEcoCode>
<DepExpEcoName>基本建设支出</DepExpEcoName>
<PayAmt>500.00</PayAmt>
<Remark></Remark>
<XPayAmt>500.00</XPayAmt>
<XPayDate>20161221</XPayDate>
<XAgentBusinessNo>010024575265</XAgentBusinessNo>
<XAddWord></XAddWord>
<Hold1></Hold1>
<Hold2></Hold2>
<Hold3></Hold3>
<Hold4></Hold4>

</Detail>

<Detail>

<Id>201912212016000000101</Id>
<VoucherBillId>20162016000000100</VoucherBillId>
<ExpFuncCode></ExpFuncCode>
<ExpFuncName></ExpFuncName>

```
<ExpFuncCode1></ExpFuncCode1>
<ExpFuncName1></ExpFuncName1>
<ExpFuncCode2></ExpFuncCode2>
<ExpFuncName2></ExpFuncName2>
<ExpFuncCode3></ExpFuncCode3>
<ExpFuncName3></ExpFuncName3>
<GovExpEcoCode>50903</GovExpEcoCode>
<GovExpEcoName>公务用车购置</GovExpEcoName>
<DepExpEcoCode>509</DepExpEcoCode>
<DepExpEcoName>基本建设支出</DepExpEcoName>
<PayAmt>500.00</PayAmt>
<Remark></Remark>
<XPayAmt>500.00</XPayAmt>
<XPayDate>20161221</XPayDate>
<XAgentBusinessNo>010024575265</XAgentBusinessNo>
<XAddWord></XAddWord>
<Hold1></Hold1>
<Hold2></Hold2>
<Hold3></Hold3>
<Hold4></Hold4>
</Detail>
</DetailList>
</Voucher>
```

8.1.1.12 国库现金管理资金收回凭证（3225）

用于反映人民银行接收各存款银行到期划回的地方国库现金管理本金、利息、逾期利息、延期利息、罚息等资金。

8.1.1.12.1 地方国库现金管理资金收回凭证主单信息

XMLTag: Voucher/

标识符	字段名称	类型及长度	长度	备注	强制/可选
Id	国库现金管理资金收回Id	NString	38		M
AdmDivCode	行政区划代码	NString	[1, 9]		M
StYear	业务年度	NString	4		M
VtCode	凭证类型编号	NString	4	3225	M
VouDate	凭证日期	Date			M
VoucherNo	凭证号	GBString	[1, 42]	报表编号	M
PayeeAcctNo	收款人账号	NString	[1, 32]		M
PayeeAcctName	收款人名称	GBString	[1, 120]		M
PayAcctNo	付款人账号	NString	[1, 32]	还款银行的付款账号	M
PayAcctName	付款人名称	GBString	[1, 120]		M
PayAcctBankNo	付款人开户行行号	GBString	[1, 60]	与现金管理子系统 中的存款银行代码对应	M
IssNo	所属期次	Nstring	[1, 7]	指现金管理操作所属 期次,是现金管理重要 标识项,4位年度+3位 顺序号	M
PayAmt	金额	Currency		收到的资金金额	M
TypeCode	资金类型	NString	1	1. 本金; 2. 利息; 3. 逾 期利息; 4. 延期利息; 5. 罚息	M
OveIntRate	逾期利率	NString	[1, 4]	如是逾期则必填	0
DelIntRate	延期利率	NString	[1, 4]	如是延期则必填	0
OveDayNum	逾期天数	Nstring	[1, 4]	如是逾期则必填	0
DelDayNum	延期天数	Nstring	[1, 4]	如是延期则必填	0
AmeMul	罚款倍数	Nstring	[1, 2]	如是罚息则必填	0
AcctDate	账务日期	Date		TCBS系统处理该笔业 务的账务日期	M
Result	处理结果	NString	[1, 5]	详见相关系统业务需 求	M
Description	说明	GBString	[1, 200]	处理结果的说明	0
RePayAmt	应还本金额	Currency		根据资金类型判断,如 是1本金,则此项必填, 如是2-5,则此项可为 空	0
Hold1	预留字段1	GBString	[1, 42]		0
Hold2	预留字段2	GBString	[1, 42]		0

8.1.1.12.2 XML示例

参考 8.1.1.11.3 XML 示例。

8.1.2 财政与代理银行支付业务

8.1.2.1 凭证内容

财政与代理银行日常业务包含的凭证有：

序号	凭证类型编号	名称	发起方	接收方
1	5105	财政授权支付额度通知单	财政	代理银行
2	5105	财政授权支付额度通知单回单	代理银行	财政
3	2104	财政授权支付额度到账通知书	代理银行	预算单位
4	5201	财政直接支付凭证	财政	代理银行
5	5201	财政直接支付凭证回单	代理银行	财政
6	8202	财政授权支付凭证	预算单位	代理银行
7	8202	财政授权支付凭证回单	代理银行	预算单位
8	8218	财政授权支付更正（退回）通知书	预算单位	代理银行
9	8218	财政授权支付更正（退回）通知书回单	代理银行	预算单位
10	2203	财政直接支付退款通知书	代理银行	财政
11	2204	财政授权支付退款通知书	代理银行	预算单位
2	2205	财政直接支付（退款）入账通知书	代理银行	预算单位
13	2206	财政授权支付（直接支付）日报表	代理银行	财政
14	2208	托收支付申请	代理银行	预算单位
15	8209	托收支付凭证	预算单位	代理银行
16	8209	托收支付凭证回单	代理银行	预算单位

8.1.2.2 凭证回单规则

代理银行给财政的凭证回单规则如下：

(1) “5105 财政授权支付额度通知单”回单凭证类型编号仍为 5105，在原文基础上补充“XAcctDate 处理日期”、“XAcctResult 处理结果”后返回。

(2) “5201 财政直接支付凭证”、“8202 财政授权支付凭证”、“8209 托收支付凭证”、“8218 财政授权支付更正(退回)通知书”回单凭证类型编号仍为 5201、8202、8209、8218，在原文基础上补充“XPayDate 实际支付日期”、“XAgentBusinessNo 银行交易流水号”、“XCheckNo 支票号(结算号)”、“XPayAmt 实际支付金额”、“XPayeeAcctBankName 收款人银行”、“XPayeeAcctNo 收款人账号”、“XPayeeAcctName 收款人全称”、“XAddWord 附言”等信息后返回。

8.1.2.3 财政授权支付额度通知单(5105)

8.1.2.3.1 财政授权支付额度通知单主单信息

XMLTag: Voucher/

标识符	字段名称	类型	长度	备注	强制/可选
Id	财政授权支付额度通知单Id	NString	38	主键	M
AdmDivCode	行政区划代码	NString	[1, 9]		M
StYear	业务年度	NString	4		M
VtCode	凭证类型编号	NString	4	5105	M
VouDate	凭证日期	Date			M
VoucherNo	凭证号	GBString	[1, 42]	财政授权支付额度通知单号	M
BgtTypeCode	预算类型编码	NString	[1, 42]		0
BgtTypeName	预算类型名称	GBString	[1, 60]		0
FundTypeCode	资金性质编码	NString	[1, 42]		0
FundTypeName	资金性质名称	GBString	[1, 60]		0
PayBankCode	代理银行编码	NString	[1, 42]	代理银行归集行, 财政提供	M
PayBankName	代理银行名称	GBString	[1, 60]	代理银行归集行, 财政提供	M
SetMonth	计划月份	NString	2		M
PlanAmt	额度汇总金额	Currency			M
DeptNum	一级预算单位数量	Integer	4		0
Remark	备注	GBString	[1, 255]		0

XAcctDate	处理日期	Date		代理银行处理日期，代理银行在回单中补录	M
Hold1	预留字段1	GBString	[1, 42]		0
Hold2	预留字段2	GBString	[1, 42]		0

8.1.2.3.2 财政授权支付额度通知单明细信息

XMLTag: Voucher/DetailList/Detail/

标识符	字段名称	类型	长度	备注	强制/可选
Id	计划明细 Id	NString	38	主键	M
VoucherDetailNo	计划明细编号	NString	38		M
AgentBillId	财政授权支付额度通知单Id	String	38	与主单Id内容一致	M
BgtTypeCode	预算类型编码	NString	[1, 42]		0
BgtTypeName	预算类型名称	GBString	[1, 60]		0
FundTypeCode	资金性质编码	NString	[1, 42]		M
FundTypeName	资金性质名称	GBString	[1, 60]		M
SupDepCode	一级预算单位编码	NString	[1, 42]		0
SupDepName	一级预算单位名称	GBString	[1, 120]		0
AgencyCode	基层预算单位编码	NString	[1, 42]		M
AgencyName	基层预算单位名称	GBString	[1, 120]		M
ExpFuncCode	支出功能分类科目编码	NString	[1, 42]		M
ExpFuncName	支出功能分类科目名称	GBString	[1, 60]		M
ExpFuncCode1	支出功能分类类编码	NString	[1, 42]		0
ExpFuncName1	支出功能分类类名称	GBString	[1, 60]		0
ExpFuncCode2	支出功能分类款编码	NString	[1, 42]		0
ExpFuncName2	支出功能分类款名称	GBString	[1, 60]		0
ExpFuncCode3	支出功能分类项编码	NString	[1, 42]		0
ExpFuncName3	支出功能分类项名称	GBString	[1, 60]		0
GovExpEcoCode	政府预算经济分类科目编码	NString	[1, 42]		0
GovExpEcoName	政府预算经济分类科目名称	GBString	[1, 60]		0
DepExpEcoCode	部门预算经济分类科目编码	NString	[1, 42]		0
DepExpEcoName	部门预算经济分类科目名称	GBString	[1, 60]		0
ProCatCode	收支管理编码	NString	[1, 42]		0

ProCatName	收支管理名称	GBString	[1, 60]		0
DepProCode	预算项目编码	NString	[1, 42]		0
DepProName	预算项目名称	GBString	[1, 200]		0
TrackingID	业务追溯识别码	String	38	用于预算、指标以及其他业务要素的关联	0
PlanAmt	额度金额	Currency			M
Remark	备注	GBString	[1, 255]		0
AgencyAccoCode	单位零余额账户	NString	[1, 32]		M
AgencyAccoName	单位零余额账户名称	GbString	[1, 120]		M
AgencyBankName	单位零余额账户开户行	GBString	[1, 200]		M
XAcctResult	处理结果	NString	1	1-成功 0-失败	M
Hold1	预留字段1	GBString	[1, 42]		0
Hold2	预留字段2	GBString	[1, 42]		0
Hold3	预留字段3	GBString	[1, 42]		0
Hold4	预留字段4	GBString	[1, 42]		0

8.1.2.3. 3XML示例

参考 8.1.1.3.3 XML 示例。

8.1.2.4 财政授权支付额度到账通知书（2104）

8.1.2.4.1 财政授权支付额度到账通知书主单信息

XMLTag: Voucher/

标识符	字段名称	类型	长度	备注	强制/可选
Id	财政授权支付额度到账通知书Id	NString	38	主键	M
AdmDivCode	行政区划代码	NString	[1, 9]		M
StYear	业务年度	NString	4		M
VtCode	凭证类型编号	NString	4	2104	M
VouDate	凭证日期	Date			M
VoucherNo	凭证号	GBString	[1, 42]	财政授权支付额度到账通知书单号	M

BgtTypeCode	预算类型编码	NString	[1, 42]		0
BgtTypeName	预算类型名称	GBString	[1, 60]		0
FundTypeCode	资金性质编码	NString	[1, 42]		0
FundTypeName	资金性质名称	GBString	[1, 60]		0
SupDepCode	一级预算单位编码	NString	[1, 42]		0
SupDepName	一级预算单位名称	GBString	[1, 120]		0
AgencyCode	基层预算单位编码	NString	[1, 42]		M
AgencyName	基层预算单位名称	GBString	[1, 120]		M
PlanAmt	汇总计划金额	Currency			M
SetMonth	计划月份	NString	2		M
PayBankCode	代理银行编码	NString	[1, 42]	代理银行分支机构, 财政提供	M
PayBankName	代理银行名称	GBString	[1, 60]	代理银行分支机构, 财政提供	M
AgencyAccoCode	单位零余额账户	NString	[1, 32]		M
AgencyAccoName	单位零余额账户名称	GbString	[1, 120]		M
AgencyBankNO	单位零余额开户银行行号	GBString	[1, 14]		0
AgencyBankName	单位零余额开户银行名称	GBString	[1, 200]		M
Hold1	预留字段1	GBString	[1, 42]		0
Hold2	预留字段2	GBString	[1, 42]		0

8.1.2.4.2 财政授权支付额度到账通知书明细信息

XMLTag: Voucher/DetailList/Detail/

标识符	字段名称	类型	长度	备注	强制/可选
Id	计划明细Id	NString	38	主键	M
VoucherDetailNo	计划明细编号	NString	38		M
AgentenBillId	财政授权支付额度到账通知书Id	String	38		M
FundTypeCode	资金性质编码	NString	[1, 42]		0
FundTypeName	资金性质名称	GBString	[1, 60]		0
BgtTypeCode	预算类型编码	NString	[1, 42]		0
BgtTypeName	预算类型名称	GBString	[1, 60]		0
ExpFuncCode	支出功能分类科目编码	NString	[1, 42]		M

ExpFuncName	支出功能分类科目名称	GBString	[1, 60]		M
ExpFuncCode1	支出功能分类科目类编码	NString	[1, 42]		0
ExpFuncName1	支出功能分类科目类名称	GBString	[1, 60]		0
ExpFuncCode2	支出功能分类科目款编码	NString	[1, 42]		0
ExpFuncName2	支出功能分类科目款名称	GBString	[1, 60]		0
ExpFuncCode3	支出功能分类科目项编码	NString	[1, 42]		0
ExpFuncName3	支出功能分类科目项名称	GBString	[1, 60]		0
GovExpEcoCode	政府预算经济分类科目编码	NString	[1, 42]		0
GovExpEcoName	政府预算经济分类科目名称	GBString	[1, 60]		0
DepExpEcoCode	部门预算经济分类科目编码	NString	[1, 42]		0
DepExpEcoName	部门预算经济分类科目名称	GBString	[1, 60]		0
ProCatCode	收支管理编码	NString	[1, 42]		0
ProCatName	收支管理名称	GBString	[1, 60]		0
DepProCode	预算项目编码	NString	[1, 42]		0
DepProName	预算项目名称	GBString	[1, 200]		0
TrackingID	业务追溯识别码	String	38	用于预算、指标以及其他业务要素的关联	0
PlanAmt	计划金额	Currency			M
Remark	备注	GBString	[1, 255]		0
Hold1	预留字段1	GBString	[1, 42]		0
Hold2	预留字段2	GBString	[1, 42]		0
Hold3	预留字段3	GBString	[1, 42]		0
Hold4	预留字段4	GBString	[1, 42]		0

8.1.2.4. 3XML示例

参考 8.1.1.3.3 XML 示例。

8.1.2.5 财政直接支付凭证（5201）

8.1.2.5.1 财政直接支付凭证主单信息

XMLTag: Voucher/

标识符	字段名称	类型	长度	备注	强制/可选
Id	财政直接支付凭证 Id	NString	38	主键	M
AdmDivCode	行政区划代码	NString	[1, 9]		M
StYear	业务年度	NString	4		M
VtCode	凭证类型编号	NString	4	5201	M
VouDate	凭证日期	Date			M
VoucherNo	凭证号	GBString	[1, 42]	财政直接支付 凭证单号	M
FundTypeCode	资金性质编码	NString	[1, 42]		0
FundTypeName	资金性质名称	GBString	[1, 60]		0
BgtTypeCode	预算类型编码	NString	[1, 42]		0
BgtTypeName	预算类型名称	GBString	[1, 60]		0
PayTypeCode	支付方式编码	NString	[1, 42]		M
PayTypeName	支付方式名称	GBString	[1, 60]		M
ProCatCode	收支管理编码	NString	[1, 42]		0
ProCatName	收支管理名称	GBString	[1, 60]		0
MOFDepCode	业务处室编码	NString	[1, 42]		0
MOFDepName	业务处室名称	GBString	[1, 60]		0
SupDepCode	一级预算单位编码	NString	[1, 42]		0
SupDepName	一级预算单位名称	GBString	[1, 120]		0
AgencyCode	基层预算单位编码	NString	[1, 42]		0
AgencyName	基层预算单位名称	GBString	[1, 120]		0
ExpFuncCode	支出功能分类科目 编码	NString	[1, 42]		0
ExpFuncName	支出功能分类科目 名称	GBString	[1, 60]		0
ExpFuncCode1	支出功能分类科目 类编码	NString	[1, 42]		0
ExpFuncName1	支出功能分类科目 类名称	GBString	[1, 60]		0
ExpFuncCode2	支出功能分类科目 款编码	NString	[1, 42]		0
ExpFuncName2	支出功能分类科目 款名称	GBString	[1, 60]		0
ExpFuncCode3	支出功能分类科目 项编码	NString	[1, 42]		0

ExpFuncName3	支出功能分类科目 项名称	GBString	[1, 60]		0
GovExpEcoCode	政府预算经济分类 科目编码	NString	[1, 42]		0
GovExpEcoName	政府预算经济分类 科目名称	GBString	[1, 60]		0
DepExpEcoCode	部门预算经济分类 科目编码	NString	[1, 42]		0
DepExpEcoName	部门预算经济分类 科目名称	GBString	[1, 60]		0
DepProCode	预算项目编码	NString	[1, 42]		0
DepProName	预算项目名称	GBString	[1, 200]		0
SetModeCode	结算方式编码	NString	[1, 42]	见代码表，下 同	0
SetModeName	结算方式名称	GBString	[1, 60]		0
PayBankCode	代理银行编码	NString	[1, 42]	代理银行分支 机构，财政提 供	0
PayBankName	代理银行名称	GBString	[1, 60]	代理银行分支 机构，财政提 供	0
ClearBankCode	清算银行编码	NString	[1, 42]	财政提供	0
ClearBankName	清算银行名称	GBString	[1, 60]		0
ClearAcctNo	清算账号	NString	[1, 32]		0
ClearAcctName	清算账户名称	GBString	[1, 120]		0
ClearAcctBankName	清算账号开户行	GBString	[1, 60]		0
PayeeAcctNo	收款人账号	NString	[1, 32]	业务类型为公 务卡业务、工 资业务、其他 批量业务等业 务，取消过渡 户的收款人为 空，暂时保留 的，收款人为 过渡户信息； 非税缴款业务 账号、银行为 空或与账户名 称一致	0
PayeeAcctName	收款人名称	GBString	[1, 120]		
PayeeAcctBankName	收款人银行	GBString	[1, 60]		
PayeeAcctBankNo	收款人银行行号	GBString	[1, 14]		
PayAcctNo	付款人账号	NString	[1, 32]	财政零余额账 户	M
PayAcctName	付款人名称	GBString	[1, 120]		M
PayAcctBankName	付款人银行	GBString	[1, 60]		M
PaySummaryCode	用途编码	NString	[1, 42]		0

PaySummaryName	用途名称	GBString	[1, 200]		0
PayAmt	支付金额	Currency		正数为正常支付，负数为退款，0为更正业务	M
BusinessTypeCode	业务类型编码	NString	[1, 42]	见代码表	M
BusinessTypeName	业务类型名称	GBString	[1, 60]	见代码表	M
TaxBillNo	申报完税凭证号	NString	[1, 20]	用于税费缴纳 业务关联纳税 申报信息	0
TaxayerID	纳税人识别号	NString	[1, 15]		0
TaxOrgCode	税务征收机关代码	NString	[1, 12]		0
PayCode	缴款识别码	String	[1, 20]	用于非税缴款	0
GovProcurementID	政府采购交易识别码	String	[1, 20]	用于政府采购	0
CheckNo	支票号（结算号）	String	[1, 42]		0
LqdQuotaNiticeNo	清算额度通知单号	String	[1, 100]		0
PayCertSumNo	支付凭证汇总单号	String	[1, 100]		0
LqdCertNo	划款凭证号	String	[1, 100]		0
ForeignAmt	外币金额	Currency			0
CurrencyCode	币种代码	String	[1, 3]		0
EstRat	汇率	Decimal	18,8		0
AmtUnit	金额单位	String	[1, 10]		0
XPayDate	实际支付日期	DateTime			M
XAgentBusinessNo	银行交易流水号	String	[1, 42]	主单无收款人的，可以为空	M
XCheckNo	支票号(结算号)	String	[1, 42]		0
XPayAmt	实际支付金额	Currency			M
XPayeeAcctBankName	实际收款人银行	GBString	[1, 60]	代理银行在回单中补录，主单无收款人相关信息的可以为空	M
XPayeeAcctNo	实际收款人账号	GBString	[1, 32]		M
XPayeeAcctName	实际收款人全称	GBString	[1, 120]		M
Hold1	预留字段1	GBString	[1, 42]		0
Hold2	预留字段2	GBString	[1, 42]		0

8.1.2.5.2 财政直接支付凭证证明信息

XMLTag: Voucher/DetailList/Detail/

标识符	字段名称	类型	长度	备注	强制/可选
Id	支付明细Id	NString	38	主键	M
VoucherBillId	财政直接支付凭证Id	String	38	与主单Id内容一致	M

VoucherBillNo	财政直接支付凭证单号	GBString	[1, 42]	与主单 VoucherNo 内容一致	M
VoucherDetailNo	支付申请序号	GBString	[1, 42]		M
FundTypeCode	资金性质编码	NString	[1, 42]		M
FundTypeName	资金性质名称	GBString	[1, 60]		M
BgtTypeCode	预算类型编码	NString	[1, 42]		0
BgtTypeName	预算类型名称	GBString	[1, 60]		0
ProCatCode	收支管理编码	NString	[1, 42]		0
ProCatName	收支管理名称	GBString	[1, 60]		0
PayKindCode	支出类型编码	NString	[1, 42]		0
PayKindName	支出类型名称	GBString	[1, 60]		0
MOFDepCode	业务处室编码	NString	[1, 42]		0
MOFDepName	业务处室名称	GBString	[1, 60]		0
SupDepCode	一级预算单位编码	NString	[1, 42]		0
SupDepName	一级预算单位名称	GBString	[1, 120]		0
AgencyCode	基层预算单位编码	NString	[1, 42]		M
AgencyName	基层预算单位名称	GBString	[1, 120]		M
ExpFuncCode	支出功能分类科目编码	NString	[1, 42]		M
ExpFuncName	支出功能分类科目名称	GBString	[1, 60]		M
GovExpEcoCode	政府预算经济分类科目编码	NString	[1, 42]		0
GovExpEcoName	政府预算经济分类科目名称	GBString	[1, 60]		0
DepExpEcoCode	部门预算经济分类科目编码	NString	[1, 42]		0
DepExpEcoName	部门预算经济分类科目名称	GBString	[1, 60]		0
DepProCode	预算项目编码	NString	[1, 42]		0
DepProName	预算项目名称	GBString	[1, 200]		0
PayeeAcctNo	收款人账号	NString	[1, 32]	非税缴款 业务账号、 银行为空 或与账户 名称一致	M
PayeeAcctName	收款人名称	GBString	[1, 120]		M
PayeeAcctBankName	收款人银行	GBString	[1, 60]		M
PayeeAcctBankNo	收款人银行行号	GBString	[1, 14]		0

TrackingID	业务追溯识别码	String	38	用于预算、指标以及其他业务要素的关联	0
PayAmt	支付金额	Currency		正常支付不能为负，退款、更正业务允许为负	M
Remark	备注	GBString	[1, 255]		0
ForeignAmt	外币金额	Currency			0
CurrencyCode	币种代码	String	[1, 3]		0
EstRat	汇率	Decimal	18,8		0
ReceiverCode	收款人代码	String	[1, 25]		0
AmtUnit	金额单位	String	[1, 10]		0
XPayDate	实际支付日期	DateTime			M
XAgentBusinessNo	银行交易流水号	String	[1, 42]		M
XCheckNo	支票号(结算号)	String	[1, 42]		0
XPayAmt	实际支付金额	Currency		批量中出现明细支付失败时填写 0.00	M
XAddWord	附言	GBString	[1, 60]	批量中出现明细支付失败时填写失败原因	0
XPayeeAcctBankName	实际收款人银行	GBString	[1, 60]	代理银行在回单中补录	M
XPayeeAcctNo	实际收款人账号	GBString	[1, 32]		M
XPayeeAcctName	实际收款人全称	GBString	[1, 120]		M
Hold1	预留字段1	GBString	[1, 42]		0
Hold2	预留字段2	GBString	[1, 42]		0
Hold3	预留字段3	GBString	[1, 42]		0
Hold4	预留字段4	GBString	[1, 42]		0

8.1.2.5. 3XML示例

参考 8.1.1.3.3 XML 示例。

8.1.2.6 财政授权支付凭证（8202）

8.1.2.6.1 财政授权支付凭证主单信息

XMLTag: Voucher/

标识符	字段名称	类型	长度	备注	强制/可选
Id	财政授权支付凭证Id	NString	38	主键	M
AdmDivCode	行政区划代码	NString	[1, 9]		M
StYear	业务年度	NString	4		M
VtCode	凭证类型编号	NString	4	8202	M
VouDate	凭证日期	Date			M
VoucherNo	凭证号	GBString	[1, 42]	财政授权支付凭证单号	M
FundTypeCode	资金性质编码	NString	[1, 42]		0
FundTypeName	资金性质名称	GBString	[1, 60]		0
BgtTypeCode	预算类型编码	NString	[1, 42]		0
BgtTypeName	预算类型名称	GBString	[1, 60]		0
PayTypeCode	支付方式编码	NString	[1, 42]		M
PayTypeName	支付方式名称	GBString	[1, 60]		M
ProCatCode	收支管理编码	NString	[1, 42]		0
ProCatName	收支管理名称	GBString	[1, 60]		0
MOFDepCode	业务处室编码	NString	[1, 42]		0
MOFDepName	业务处室名称	GBString	[1, 60]		0
SupDepCode	一级预算单位编码	NString	[1, 42]		0
SupDepName	一级预算单位名称	GBString	[1, 120]		0
AgencyCode	基层预算单位编码	NString	[1, 42]		0
AgencyName	基层预算单位名称	GBString	[1, 120]		0
ExpFuncCode	功能分类科目编码	NString	[1, 42]		0
ExpFuncName	功能分类科目名称	GBString	[1, 60]		0
ExpFuncCode1	支出功能分类类编码	NString	[1, 42]		0
ExpFuncName1	支出功能分类类名称	GBString	[1, 60]		0
ExpFuncCode2	支出功能分类款编码	NString	[1, 42]		0
ExpFuncName2	支出功能分类款名称	GBString	[1, 60]		0
ExpFuncCode3	支出功能分类项编码	NString	[1, 42]		0
ExpFuncName3	支出功能分类项名称	GBString	[1, 60]		0
GovExpEcoCode	政府预算经济分类科目编码	NString	[1, 42]		0
GovExpEcoName	政府预算经济分类科目名称	GBString	[1, 60]		0
DepExpEcoCode	部门预算经济分类科目编码	NString	[1, 42]		0

DepExpEcoName	部门预算经济分类科目名称	GBString	[1, 60]		0
DepProCode	预算项目编码	NString	[1, 42]		0
DepProName	预算项目名称	GBString	[1, 200]		0
SetModeCode	结算方式编码	NString	[1, 42]		0
SetModeName	结算方式名称	GBString	[1, 60]		0
PayBankCode	代理银行编码	NString	[1, 42]	代理银行分支机构, 财政提供	0
PayBankName	代理银行名称	GBString	[1, 60]	代理银行分支机构, 财政提供	0
ClearBankCode	清算银行编码	NString	[1, 42]		0
ClearBankName	清算银行名称	GBString	[1, 60]		0
ClearAcctNo	清算账号	NString	[1, 32]		0
ClearAcctName	清算账户名称	GBString	[1, 120]		0
ClearAcctBankName	清算账号开户行	GBString	[1, 60]		0
PayeeAcctNo	收款人账号	NString	[1, 32]	业务类型为公务卡业务、工资业务、其他批量业务取消过渡户的收款人为空, 暂时保留的, 收款人为过渡户信息; 普通业务PayMgrCode为正常支付时必须填, 限额时可选; 非税缴款业务账号、银行为空或与账户名称一致	0
PayeeAcctName	收款人名称	GBString	[1, 120]		0
PayeeAcctBankName	收款人银行	GBString	[1, 60]		0
PayeeAcctBankNo	收款人银行行号	GBString	[1, 14]		0
PayAcctNo	付款人账号	NString	[1, 32]	预算单位零余额账户	M
PayAcctName	付款人名称	GBString	[1, 120]		M
PayAcctBankName	付款人银行	GBString	[1, 60]		M
PaySummaryCode	用途编码	NString	[1, 42]		0
PaySummaryName	用途名称	GBString	[1, 200]		0

PayAmt	支付金额	Currency		正数为正常支付, 负数为退款, 0为更正业务	M
PayMgrCode	支付类型编码	NString	[1, 42]	见代码表, 下同	0
PayMgrName	支付类型名称	GBString	[1, 60]		0
FundDealModeCode	办理方式编码	NString	1	见代码表, 下同	M
FundDealModeName	办理方式名称	GBString	[1, 60]		M
AccessAuthGroupCode	自助柜面业务权限分组标识	NString	[1, 4]	用于自助柜面系统用户访问权限控制, 由预算单位与代理银行签订自助柜面协议时约定	0
BusinessTypeCode	业务类型编码	NString	[1, 42]	见代码表, 下同	M
BusinessTypeName	业务类型名称	GBString	[1, 60]		M
TaxBillNo	申报完税凭证号	NString	[1, 20]	用于税费缴纳业务关联纳税申报信息	0
TaxayerID	纳税人识别号	NString	[1, 15]		0
TaxOrgCode	税务征收机关代码	NString	[1, 12]		0
PayCode	缴款识别码	String	[1, 20]	用于非税缴款	0
GovProcurementID	政府采购交易识别码	String	[1, 20]	用于政府采购	0
CheckNo	支票号(结算号)	String	[1, 42]		0
LqdQuotaNoticeNo	清算额度通知单号	String	[1, 100]		0
PayCertSumNo	支付凭证汇总单号	String	[1, 100]		0
LqdCertNo	划款凭证号	String	[1, 100]		0
ForeignAmt	外币金额	Currency			0
CurrencyCode	币种代码	String	[1, 3]		0
EstRat	汇率	Decimal	18,8		0
AmtUnit	金额单位	String	[1, 10]		0
XPayDate	实际支付日期	DateTime		代理银行在回单中补录	M
XFundDealModeCode	实际办理方式编码	NString	1	代理银行在回单中补录	M

XFundDealModeName	实际办理方式名称	GBString	[1, 60]	代理银行在回单中补录	M
XAgentBusinessNo	银行交易流水号	String	[1, 42]	主单无收款人的可以为空	0
XCheckNo	支票号(结算号)	String	[1, 42]	代理银行在回单中补录	0
XPayAmt	实际支付金额	Currency		代理银行在回单中补录	M
XPayeeAcctBankName	实际收款人银行	GBString	[1, 60]	代理银行在回单中补录,	M
XPayeeAcctNo	实际收款人账号	GBString	[1, 32]	主单无收款人相关信息的可以为空	M
XPayeeAcctName	实际收款人全称	GBString	[1, 120]		M
Hold1	预留字段1	GBString	[1, 42]		0
Hold2	预留字段2	GBString	[1, 42]		0

8.1.2.6.2 财政授权支付凭证明细信息

XMLTag: Voucher/DetailList/Detail/

标识符	字段名称	类型	长度	备注	强制/可选
Id	支付明细Id	NString	38	主键	M
VoucherBillId	财政授权支付凭证Id	String	38	与主单Id内容一致	M
VoucherBillNo	财政授权支付凭证单号	GBString	[1, 42]	与主单VoucherNo内容一致	M
VoucherDetailNo	支付申请序号	GBString	[1, 42]		M
FundTypeCode	资金性质编码	NString	[1, 42]		M
FundTypeName	资金性质名称	GBString	[1, 60]		M
BgtTypeCode	预算类型编码	NString	[1, 42]		0
BgtTypeName	预算类型名称	GBString	[1, 60]		0
ProCatCode	收支管理编码	NString	[1, 42]		0
ProCatName	收支管理名称	GBString	[1, 60]		0
PayKindCode	支出类型编码	NString	[1, 42]		0
PayKindName	支出类型名称	GBString	[1, 60]		0
SupDepCode	一级预算单位编码	NString	[1, 42]		0
SupDepName	一级预算单位名称	GBString	[1, 120]		0

AgencyCode	基层预算单位编码	NString	[1, 42]		M
AgencyName	基层预算单位名称	GBString	[1, 120]		M
ExpFuncCode	功能分类科目编码	NString	[1, 42]		M
ExpFuncName	功能分类科目名称	GBString	[1, 60]		M
GovExpEcoCode	政府预算经济分类科目编码	NString	[1, 42]		0
GovExpEcoName	政府预算经济分类科目名称	GBString	[1, 60]		0
DepExpEcoCode	部门预算经济分类科目编码	NString	[1, 42]		0
DepExpEcoName	部门预算经济分类科目名称	GBString	[1, 60]		0
DepProCode	预算项目编码	NString	[1, 42]		0
DepProName	预算项目名称	GBString	[1, 200]		0
TrackingID	业务追溯识别码	String	38	用于预算、指标以及其他业务要素的关联	0
PayeeAcctNo	收款人账号	NString	[1, 32]	现金、非税缴款业务账号、银行为空或与账户名称一致	0
PayeeAcctName	收款人名称	GBString	[1, 120]		0
PayeeAcctBankName	收款人银行	GBString	[1, 60]		0
PayeeAcctBankNo	收款人银行行号	GBString	[1, 14]		0
PayAmt	支付金额	Currency		正常支付不能为负，退款、更正业务允许为负	M
ForeignAmt	外币金额	Currency			0
CurrencyCode	币种代码	String	[1, 3]		0
EstRat	汇率	Decimal	18,8		0
ReceiverCode	收款人代码	String	[1, 25]		0
AmtUnit	金额单位	String	[1, 10]		0
XPayDate	实际支付日期	DateTime			M
XAgentBusinessNo	银行交易流水号	String	[1, 42]		M
XCheckNo	支票号(结算号)	String	[1, 42]		0
XPayAmt	实际支付金额	Currency		批量中出现明细支付失败时填写 0.00	M

XAddWord	附言	GBString	[1, 60]	批量中出现明细支付失败时填写失败原因	0
XPayeeAcctBankName	实际收款人银行	GBString	[1, 60]	代理银行在回单中补录	M
XPayeeAcctNo	实际收款人账号	GBString	[1, 32]		M
XPayeeAcctName	实际收款人全称	GBString	[1, 120]		M
Remark	备注	GBString	[1, 255]		0
Hold1	预留字段1	GBString	[1, 42]		0
Hold2	预留字段2	GBString	[1, 42]		0
Hold3	预留字段3	GBString	[1, 42]		0
Hold4	预留字段4	GBString	[1, 42]		0

8.1.2.6. 3XML示例

参考 8.1.1.3.3 XML 示例。

8.1.2.7 财政授权支付更正（退回）通知书（8218）

预算单位发出的更正通知书以及根据代理银行的退款通知发出的退回通知书，用于代理银行进行授权额度的调整。

8.1.2.7.1 财政授权支付更正（退回）通知书主单信息

XMLTag: Voucher/

标识符	字段名称	类型	长度	备注	强制/可选
Id	财政授权支付更正（退回）通知书Id	NString	38	主键	M
AdmDivCode	行政区划代码	NString	[1, 9]	中央本级为“000000”	M
StYear	业务年度	NString	4	四位年度，例“2016”	M
VtCode	凭证类型编号	NString	4	8218	M
VouDate	凭证日期	Date		八位年月日，例： “20161020”	M
VoucherNo	凭证号	GBString	[1, 42]		M
FundTypeCode	资金性质编码	NString	[1, 42]		0
FundTypeName	资金性质名称	GBString	[1, 60]		0
BgtTypeCode	预算类型编码	NString	[1, 42]		0

BgtTypeName	预算类型名称	GBString	[1, 60]		0
PayTypeCode	支付方式编码	NString	[1, 42]		M
PayTypeName	支付方式名称	GBString	[1, 60]		M
ProCatCode	收支管理编码	NString	[1, 42]		0
ProCatName	收支管理名称	GBString	[1, 60]		0
MOFDepCode	业务处室编码	NString	[1, 42]	为空	0
MOFDepName	业务处室名称	GBString	[1, 60]	为空	0
SupDepCode	一级预算单位编码	NString	[1, 42]	部门预算码	0
SupDepName	一级预算单位名称	GBString	[1, 120]		0
AgencyCode	基层预算单位编码	NString	[1, 42]	组织机构代码或社会信用代码	0
AgencyName	基层预算单位名称	GBString	[1, 120]		0
ExpFuncCode	功能分类科目编码	NString	[1, 42]		0
ExpFuncName	功能分类科目名称	GBString	[1, 60]		0
ExpFuncCode1	支出功能分类类编码	NString	[1, 42]		0
ExpFuncName1	支出功能分类类名称	GBString	[1, 60]		0
ExpFuncCode2	支出功能分类款编码	NString	[1, 42]		0
ExpFuncName2	支出功能分类款名称	GBString	[1, 60]		0
ExpFuncCode3	支出功能分类项编码	NString	[1, 42]		0
ExpFuncName3	支出功能分类项名称	GBString	[1, 60]		0
GovExpEcoCode	政府预算经济分类科目编码	NString	[1, 42]		0
GovExpEcoName	政府预算经济分类科目名称	GBString	[1, 60]		0
DepExpEcoCode	部门预算经济分类科目编码	NString	[1, 42]		0
DepExpEcoName	部门预算经济分类科目名称	GBString	[1, 60]		0
DepProCode	预算项目编码	NString	[1, 42]	关联号	0
DepProName	预算项目名称	GBString	[1, 200]		0
SetModeCode	结算方式编码	NString	[1, 42]		M
SetModeName	结算方式名称	GBString	[1, 60]		M
PayBankCode	代理银行编码	NString	[1, 42]	代理银行分支机构, 财政提供	0
PayBankName	代理银行名称	GBString	[1, 60]	代理银行分支机构, 财政提供	0
ClearBankCode	清算银行编码	NString	[1, 42]		0
ClearBankName	清算银行名称	GBString	[1, 60]		0
PayeeAcctNo	收款人账号	NString	[1, 32]	限额支票、现	0
PayeeAcctName	收款人名称	GBString	[1, 120]	金支票、公务	0

PayeeAcctBankName	收款人银行	GBString	[1, 60]	卡业务、工资业务、其他批量支付业务可以为空	0
PayeeAcctBankNo	收款人银行行号	GBString	[1, 14]		0
PayAcctNo	付款人账号	NString	[1, 32]	预算单位零余额账户	M
PayAcctName	付款人名称	GBString	[1, 120]		M
PayAcctBankName	付款人银行	GBString	[1, 60]		M
PaySummaryCode	用途编码	NString	[1, 42]		0
PaySummaryName	用途名称	GBString	[1, 200]		0
PayAmt	支付金额	Currency			M
PayMgrCode	支付类型编码	NString	[1, 42]	见代码表，下同	M
PayMgrName	支付类型名称	GBString	[1, 60]		M
FundDealModeCode	办理方式编码	NString	1	见代码表，下同	M
FundDealModeName	办理方式名称	NString	1		M
AccessAuthGroupCode	自助柜面业务权限分组标识	NString	[1, 4]	用于自助柜面系统用户访问权限控制，由预算单位与代理银行签订自助柜面协议时约定。	0
BusinessTypeCode	业务类型编码	NString	[1, 42]	见代码表，下同	M
BusinessTypeName	业务类型名称	GBString	[1, 60]		M
TaxBillNo	申报完税凭证号	NString	[1, 20]	用于税费缴纳业务关联纳税申报信息	0
TaxayerID	纳税人识别号	NString	[1, 15]		0
TaxOrgCode	税务征收机关代码	NString	[1, 12]		0
CheckNo	支票号（结算号）	String	[1, 42]		0
Remark	备注	GBString	[1, 255]		0
BusType	业务种类	NString	[1, 4]	01: 更正 02: 退回	M

BusWay	业务方式	NString	[1, 4]	01退当年资金、02退系统切换前当年资金、03退以前年度资金、04更正当年资金、05更正系统切换前当年资金。	M
XPayDate	实际支付日期	DateTime		代理银行在回单中补录	M
XAgentBusinessNo	银行交易流水号	String	[1, 42]	主单无收款人的可以为空	0
XCheckNo	支票号(结算号)	String	[1, 42]	代理银行在回单中补录	0
XPayAmt	实际支付金额	Currency		代理银行在回单中补录,除限额支票外,实际支付金额应等同于支付金额;	M
XPayeeAcctBankName	收款人银行	GBString	[1, 60]	代理银行在回单中补录,业务类型为提现业务时,收款人为空,其余业务必填	0
XPayeeAcctNo	收款人账号	GBString	[1, 32]		0
XPayeeAcctName	收款人全称	GBString	[1, 120]		0
Hold1	预留字段1	GBString	[1, 42]	为空	0
Hold2	预留字段2	GBString	[1, 42]	为空	0

8.1.2.7.2 财政授权支付更正（退回）通知书明细信息

XMLTag: Voucher/DetailList/Detail/

标识符	字段名称	类型	长度	备注	强制/可选
Id	支付明细Id	NString	38	主键	M
VoucherBillId	财政授权支付更正（退回）通知书Id	String	38	与主单Id内容一致	M

VoucherBillNo	财政授权支付凭证单号	GBString	[1, 42]	更正业务金额为负，对应原单凭证号VoucherNo，金额为正与主单VoucherNo一致；退款业务金额为正对应原凭证号VoucherNo，金额为负与主单VoucherNo一致。跨年退款无法关联原凭证时，子单两条数据VoucherBillNo与主单VoucherNo相等	M
VoucherDetailNo	支付申请序号	GBString	[1, 42]		M
FundTypeCode	资金性质编码	NString	[1, 42]		M
FundTypeName	资金性质名称	GBString	[1, 60]		M
BgtTypeCode	预算类型编码	NString	[1, 42]		0
BgtTypeName	预算类型名称	GBString	[1, 60]		0
ProCatCode	收支管理编码	NString	[1, 42]		0
ProCatName	收支管理名称	GBString	[1, 60]		0
PayKindCode	支出类型编码	NString	[1, 42]		0
PayKindName	支出类型名称	GBString	[1, 60]		0
SupDepCode	一级预算单位编码	NString	[1, 42]	部门预算码	0
SupDepName	一级预算单位名称	GBString	[1, 120]		0
AgencyCode	基层预算单位编码	NString	[1, 42]	组织机构代码或社会信用代码	M
AgencyName	基层预算单位名称	GBString	[1, 120]		M
ExpFuncCode	功能分类科目编码	NString	[1, 42]		M
ExpFuncName	功能分类科目名称	GBString	[1, 60]		M
GovExpEcoCode	政府预算经济分类科目编码	NString	[1, 42]		0

GovExpEcoName	政府预算经济分类科目名称	GBString	[1, 60]		0
DepExpEcoCode	部门预算经济分类科目编码	NString	[1, 42]		0
DepExpEcoName	部门预算经济分类科目名称	GBString	[1, 60]		0
DepProCode	预算项目编码	NString	[1, 42]		0
DepProName	预算项目名称	GBString	[1, 200]		0
PayeeAcctNo	收款人账号	NString	[1, 32]	限额支票、现金支票、公务卡业务、工资业务、其他批量支付业务可以为空	0
PayeeAcctName	收款人名称	GBString	[1, 120]		0
PayeeAcctBankName	收款人银行	GBString	[1, 60]		0
PayeeAcctBankNo	收款人银行行号	GBString	[1, 14]		0
ReceiverCode	收款人代码	String	[1, 25]		0
PayAmt	支付金额	Currency		退款和更正金额允许为负	M
PayDate	时间	DateTime			M
BusinessType	更正退回业务类型	GBString	[1, 42]		M
DisplaySign	显示标识	Integer	[2]	1 处理业务并显示、2 仅用于显示但不处理业务、3 用作业务处理且不显示	M
InfoCode	信息代码	GBString	[1, 42]		M
XPayDate	实际支付日期	DateTime			M
XAgentBusinessNo	银行交易流水号	String	[1, 42]	收款账号不为空的此项必填	0
XCheckNo	支票号(结算号)	String	[1, 42]		0
XPayAmt	实际支付金额	Currency		除限额支票实际支付金额小于等于支付金额；其它业务等于支付金额。	M
XAddWord	附言	GBString	[1, 60]		0
XPayeeAcctBankName	实际收款人银行	GBString	[1, 60]	代理银行在回单中补录，业	0
XPayeeAcctNo	实际收款人账号	GBString	[1, 32]		0

XPayeeAcctName	实际收款人全称	GBString	[1, 120]	务类型为提现业务时，收款人为空，其余业务必填	0
Remark	备注	GBString	[1, 255]	更正业务时使用该字段填写“调整事项”、“原列事项”	M
Hold1	预留字段1	GBString	[1, 42]	为空	0
Hold2	预留字段2	GBString	[1, 42]	为空	0
Hold3	预留字段3	GBString	[1, 42]	为空	0
Hold4	预留字段4	GBString	[1, 42]	为空	0

8.1.2.7.3XML示例

参考 8.1.1.3.3 XML 示例。

8.1.2.8 财政直接支付退款通知书（2203）

8.1.2.8.1财政直接支付退款通知书主单信息

XMLTag: Voucher/

标识符	字段名称	类型	长度	备注	强制/可选
Id	财政直接支付退款通知书Id	NString	38	主键	M
AdmDivCode	行政区划代码	NString	[1, 9]		M
StYear	业务年度	NString	4		M
VtCode	凭证类型编号	NString	4	2203	M
VouDate	凭证日期	Date			M
VoucherNo	凭证号	GBString	[1, 42]	财政直接支付退款通知书单号	M
PayBankCode	代理银行编码	NString	[1, 42]	代理银行分支机构，财政提供	0
PayBankName	代理银行名称	GBString	[1, 60]	代理银行分支机构，财政提供	0
SupDepCode	一级预算单位编码	NString	[1, 42]		0
SupDepName	一级预算单位名称	GBString	[1, 120]		0

FundTypeCode	资金性质编码	NString	[1, 42]		M
FundTypeName	资金性质名称	GBString	[1, 60]		M
SetModeCode	结算方式编码	NString	[1, 42]		M
SetModeName	结算方式名称	GBString	[1, 60]		M
AgentBusinessNo	银行交易流水号	String	[1, 42]		M
OriBillNo	原业务单据号	GBString	[1, 42]	RefundType=1: 需要退款的支付明细单号; RefundType=2: 需要退款的原支付凭证单号 跨年度退款时可为空	0
PayAcctNo	原付款人账号	NString	[1, 32]	财政零余额账户	M
PayAcctName	原付款人名称	GBString	[1, 120]		M
PayAcctBankName	原付款人银行	GBString	[1, 60]		M
RefundType	退款类型	String	[1, 10]	见代码表, 下同 跨年度退款时可为空	0
PayAmt	退款金额	Currency		负金额	M
Remark	备注	GBString	[1, 255]	柜员根据需要录入	M
PayDate	实际退款日期	DateTime			M
Hold1	预留字段1	GBString	[1, 42]		0
Hold2	预留字段2	GBString	[1, 42]		0

8.1.2.8.2 财政直接支付退款通知书明细信息

XMLTag: Voucher/DetailList/Detail/

标识符	字段名称	类型	长度	备注	强制/可选
Id	退款明细Id	NString	38	主键	M
VoucherBillId	财政直接支付退款通知书Id	String	38		M
VoucherDetailNo	原支付申请序号	GBString	[1, 42]	跨年度退款时可为空	0
BgtTypeCode	预算类型编码	NString	[1, 42]		0
BgtTypeName	预算类型名称	GBString	[1, 60]		0
ProCatCode	收支管理编码	NString	[1, 42]		0
ProCatName	收支管理名称	GBString	[1, 60]		0
PayKindCode	支出类型编码	NString	[1, 42]		0
PayKindName	支出类型名称	GBString	[1, 60]		0

MOFDepCode	业务处室编码	NString	[1, 42]		0
MOFDepName	业务处室名称	GBString	[1, 60]		0
AgencyCode	基层预算单位编码	NString	[1, 42]		M
AgencyName	基层预算单位名称	GBString	[1, 120]		M
ExpFuncCode	功能分类科目编码	NString	[1, 42]		M
ExpFuncName	功能分类科目名称	GBString	[1, 60]		M
GovExpEcoCode	政府预算经济分类科目编码	NString	[1, 42]		0
GovExpEcoName	政府预算经济分类科目名称	GBString	[1, 60]		0
DepExpEcoCode	部门预算经济分类科目编码	NString	[1, 42]		0
DepExpEcoName	部门预算经济分类科目名称	GBString	[1, 60]		0
DepProCode	预算项目编码	NString	[1, 42]		0
DepProName	预算项目名称	GBString	[1, 200]		0
PayeeAcctNo	原收款人账号	NString	[1, 32]		M
PayeeAcctName	原收款人名称	GBString	[1, 120]		M
PayeeAcctBankName	原收款人银行	GBString	[1, 60]		M
PayeeAcctBankNo	原收款人银行行号	GBString	[1, 14]		0
ReceiverCode	原收款人代码	String	[1, 25]		0
TrackingID	业务追溯识别码	String	38	用于预算、指标以及其他业务要素的关联	0
PayAmt	退款金额	Currency			M
Remark	备注	GBString	[1, 255]	退款原因	M
Hold1	预留字段1	GBString	[1, 42]		0
Hold2	预留字段2	GBString	[1, 42]		0
Hold3	预留字段3	GBString	[1, 42]		0
Hold4	预留字段4	GBString	[1, 42]		0

8.1.2.8. 3XML示例

参考 8.1.1.3.3 XML 示例。

8.1.2.9 财政授权支付退款通知书（2204）

8.1.2.9.1 财政授权支付退款通知书信息

XMLTag: Voucher/

标识符	字段名称	类型	长度	备注	强制/可选
Id	财政授权支付退款通知书Id	NString	38	主键	M
AdmDivCode	行政区划代码	NString	[1, 9]		M
StYear	业务年度	NString	4		M
VtCode	凭证类型编号	NString	4	2204	M
VouDate	凭证日期	Date			M
VoucherNo	凭证号	GBString	[1, 42]	财政授权支付退款通知书单号	M
PayBankCode	代理银行编码	NString	[1, 42]	代理银行分支机构, 财政提供	0
PayBankName	代理银行名称	GBString	[1, 60]	代理银行分支机构, 财政提供	0
AgentBusinessNo	银行交易流水号	String	[1, 42]		M
OriBillNo	原业务单据号	GBString	[1, 42]	RefundType=1: 需要退款的支付明细单号; RefundType=2: 需要退款的原支付凭证单号 跨年度退款时可为空	0
PayAcctNo	原付款人账号	NString	[1, 32]	单位零余额账户	M
PayAcctName	原付款人名称	GBString	[1, 120]		M
PayAcctBankName	原付款人银行	GBString	[1, 60]		M
AgencyCode	基层预算单位编码	NString	[1, 42]		M
AgencyName	基层预算单位名称	GBString	[1, 120]		M
SupDepCode	一级预算单位编码	NString	[1, 42]		0
SupDepName	一级预算单位名称	GBString	[1, 120]		0
FundTypeCode	资金性质编码	NString	[1, 42]		M
FundTypeName	资金性质名称	GBString	[1, 60]		M
SetModeCode	结算方式编码	NString	[1, 42]		M
SetModeName	结算方式名称	GBString	[1, 60]		M
RefundType	退款类型	String	[1, 10]	跨年度退款时可为空	0
PayAmt	退款金额	Currency		负金额	M

Remark	备注	GBString	[1, 255]	代理银行根据需 要录入	M
PayDate	实际退款日期	DateTime			M
Hold1	预留字段1	GBString	[1, 42]		0
Hold2	预留字段2	GBString	[1, 42]		0

8.1.2.9.2 财政授权支付退款通知书明细信息

XMLTag: Voucher/DetailList/Detail/

标识符	字段名称	类型	长度	备注	强制/ 可选
Id	退款明细Id	NString	38	主键	M
VoucherBillId	财政授权支付退 款通知书Id	String	38		M
VoucherDetail No	原支付申请序号	GBString	[1, 42]	跨年度退款时可为 空	0
BgtTypeCode	预算类型编码	NString	[1, 42]		0
BgtTypeName	预算类型名称	GBString	[1, 60]		0
ProCatCode	收支管理编码	NString	[1, 42]		0
ProCatName	收支管理名称	GBString	[1, 60]		0
PayKindCode	支出类型编码	NString	[1, 42]		0
PayKindName	支出类型名称	GBString	[1, 60]		0
MOFDepCode	业务处室编码	NString	[1, 42]		0
MOFDepName	业务处室名称	GBString	[1, 60]		0
AgencyCode	基层预算单位编 码	NString	[1, 42]		M
AgencyName	基层预算单位名 称	GBString	[1, 120]		M
ExpFuncCode	功能分类科目编 码	NString	[1, 42]		M
ExpFuncName	功能分类科目名 称	GBString	[1, 60]		M
GovExpEcoCode	政府预算经济分 类科目编码	NString	[1, 42]		0
GovExpEcoName	政府预算经济分 类科目名称	GBString	[1, 60]		0
DepExpEcoCode	部门预算经济分 类科目编码	NString	[1, 42]		0
DepExpEcoName	部门预算经济分 类科目名称	GBString	[1, 60]		0
DepProCode	预算项目编码	NString	[1, 42]		0

DepProName	预算项目名称	GBString	[1, 200]		0
PayeeAcctNo	原收款人账号	NString	[1, 32]		M
PayeeAcctName	原收款人名称	GBString	[1, 120]		M
PayeeAcctBank Name	原收款人银行	GBString	[1, 60]		M
PayeeAcctBank No	原收款人银行行号	GBString	[1, 14]		0
ReceiverCode	原收款人代码	String	[1, 25]		0
TrackingID	业务追溯识别码	String	38	用于预算、指标以及其他业务要素的关联	0
PayAmt	退款金额	Currency			M
Remark	备注	GBString	[1, 255]	退款原因	M
Hold1	预留字段1	GBString	[1, 42]		0
Hold2	预留字段2	GBString	[1, 42]		0
Hold3	预留字段3	GBString	[1, 42]		0
Hold4	预留字段4	GBString	[1, 42]		0

8.1.2.9. 3XML示例

参考 8.1.1.3.3 XML 示例。

8.1.2.10 财政直接支付（退款）入账通知书（2205）

财政直接支付入账通知书和财政直接支付退款入账通知书使用同一个报文定义，通过金额字段正负区分入账和退款，在生成时正常支付和退款需要分别生成，不能生成到同一个通知书中。

8.1.2.10.1 财政直接支付（退款）入账通知书主单信息

XMLTag: Voucher/

标识符	字段名称	类型	长度	备注	强制/可选
Id	财政直接支付入账通知书Id	NString	38	主键	M
AdmDivCode	行政区划代码	NString	[1, 9]		M
StYear	业务年度	NString	4		M
VtCode	凭证类型编号	NString	4	2205	M
VouDate	凭证日期	Date			M

VoucherNo	凭证号	GBString	[1, 42]	财政直接支付入账通知书单号	M
SupDepCode	一级预算单位编码	NString	[1, 42]	按一级部门汇总时必填	0
SupDepName	一级预算单位名称	GBString	[1, 120]		0
AgencyCode	基层预算单位编码	NString	[1, 42]	按基层单位汇总时必填	0
AgencyName	基层预算单位名称	GBString	[1, 120]		0
PayAcctNo	(原)付款人账号	NString	[1, 32]	财政零余额账户	M
PayAcctName	(原)付款人名称	GBString	[1, 120]		M
PayAcctBankName	(原)原付款人银行	GBString	[1, 60]		M
PayAmt	支付(退款)金额	Currency		金额正负区分入账和退款业务	M
PayBankCode	代理银行编码	NString	[1, 42]	代理银行分支机构, 财政提供	0
PayBankName	代理银行名称	GBString	[1, 60]	代理银行分支机构, 财政提供	0
Remark	备注	GBString	[1, 255]		0
Hold1	预留字段1	GBString	[1, 42]		0
Hold2	预留字段2	GBString	[1, 42]		0

8.1.2.10.2 财政直接支付(退款)入账通知书明细信息

XMLTag: Voucher/DetailList/Detail/

标识符	字段名称	类型	长度	备注	强制/可选
Id	支付(退款)明细Id	NString	38	主键, 直接支付退款取2203子单Id; 其它取5201子单Id	M
SeqNo	序号	Nstring	[1, 42]		M
VoucherBillId	入账通知书Id	String	38		M
VoucherBillNo	入账通知书单号	GBString	[1, 42]	与主单VoucherNo内容一致	M
VoucherDetailNo	(原)支付申请序号	GBString	[1, 42]		M
BillNo	(原)财政直接支付凭证号	GBString	[1, 42]		M
DepProCode	预算项目编码	NString	[1, 42]		0

DepProName	预算项目名称	GBString	[1, 2000]		0
ProCatCode	收支管理编码	NString	[1, 42]		0
ProCatName	收支管理名称	GBString	[1, 60]		0
PayKindCode	支出类型编码	NString	[1, 42]		0
PayKindName	支出类型名称	GBString	[1, 60]		0
MOFDepCode	业务处室编码	NString	[1, 42]		0
MOFDepName	业务处室名称	GBString	[1, 60]		0
BgtTypeCode	预算类型编码	NString	[1, 42]		0
BgtTypeName	预算类型名称	GBString	[1, 60]		0
FundTypeCode	资金性质编码	NString	[1, 42]		M
FundTypeName	资金性质名称	GBString	[1, 60]		M
PayTypeCode	支付方式编码	NString	[1, 42]		M
PayTypeName	支付方式名称	GBString	[1, 60]		M
SetModeCode	结算方式编码	NString	[1, 42]		M
SetModeName	结算方式名称	GBString	[1, 60]		M
AgencyCode	基层预算单位编码	NString	[1, 42]		M
AgencyName	基层预算单位名称	GBString	[1, 120]		M
ExpFuncCode	支出功能分类科目编码	NString	[1, 42]		M
ExpFuncName	支出功能分类科目名称	GBString	[1, 60]		M
GovExpEcoCode	政府预算经济分类科目编码	NString	[1, 42]		0
GovExpEcoName	政府预算经济分类科目名称	GBString	[1, 60]		0
DepExpEcoCode	部门预算经济分类科目编码	NString	[1, 42]		0
DepExpEcoName	部门预算经济分类科目名称	GBString	[1, 60]		0
CheckNo	支票号（结算号）	String	[1, 42]		0
PayeeAcctNo	（原）收款人账号	NString	[1, 32]	退款时为原收款人账号	M
PayeeAcctName	（原）收款人名称	GBString	[1, 120]		M
PayeeAcctBankName	（原）收款人银行	GBString	[1, 60]		M
PayeeAcctBankNo	（原）收款人银行行号	GBString	[1, 14]		0
ReceiverCode	（原）收款人代码	String	[1, 25]		0
PayDate	支付（退款）日期	DateTime			M
TrackingID	业务追溯识别码	String	38	用于预算、指标以及其他业务要素的关联	0

PayAmt	支付（退款）金额	Currency			M
AgentBusinessNo	银行交易流水号	String	[1, 42]		M
PaySummaryCode	用途编码	NString	[1, 42]		0
PaySummaryName	用途名称	GBString	[1, 200]		0
RefundType	退款类型	String	[1, 10]	退款时填写	0
OriPayDate	原支付日期	Date		退款时填写	0
Remark	备注	GBString	[1, 255]		0
Hold1	预留字段1	GBString	[1, 42]		0
Hold2	预留字段2	GBString	[1, 42]		0
Hold3	预留字段3	GBString	[1, 42]		0
Hold4	预留字段4	GBString	[1, 42]		0

8.1.2.10.3 XML 示例

参考 8.1.1.3.3 XML 示例。

8.1.2.11 财政授权支付（直接支付）日报表（2206）

财政授权支付日报表和授权支付退款日报表使用同一个报文定义，在生成时正常支付和退款需要分别生成，不能生成到同一个日报表中。如有财政直接支付日报，也使用此报文。

8.1.2.11.1 财政授权支付日报表主单信息

XMLTag: Voucher/

标识符	字段名称	类型	长度	备注	强制/可选
Id	财政授权支付日报表Id	NString	38	主键	M
AdmDivCode	行政区划代码	NString	[1, 9]		M
StYear	业务年度	NString	4		M
VtCode	凭证类型编号	NString	4	2206	M
VouDate	凭证日期	Date			M
VoucherNo	凭证号	GBString	[1, 42]	财政授权支付（直接支付）日报表单号	M
ChildPackNum	子包总数	Integer		拆包处理时的包数，未拆包时子包总数为1	M

CurPackNo	本包序号	Integer		拆包处理时为当前包的序号，未拆包时本包序号为1	M
PayAmt	汇总支付金额	Currency		明细信息中所有金额合计	M
PosAmt	汇总支款金额	Currency		明细信息中所有支款正金额的合计	0
NegAmt	汇总退款金额	Currency		明细信息中所有退款负金额的合计	0
FundTypeCode	资金性质编码	NString	[1, 42]		M
FundTypeName	资金性质名称	GBString	[1, 60]		M
PayTypeCode	支付方式编码	NString	[1, 42]		M
PayTypeName	支付方式名称	GBString	[1, 60]		M
PayBankCode	代理银行编码	NString	[1, 42]	代理银行归集行，财政提供	0
PayBankName	代理银行名称	GBString	[1, 60]	代理银行归集行，财政提供	0
Hold1	预留字段1	GBString	[1, 42]		0
Hold2	预留字段2	GBString	[1, 42]		0

8.1.2.11.2 财政授权支付日报表明细信息

XMLTag: Voucher/DetailList/Detail/

标识符	字段名称	类型	长度	备注	强制/可选
Id	支付（退款）明细Id	NString	38	主键，托收业务取8209子单Id；授权支付退款取2204子单Id；其它取8202子单Id；	M
VoucherBillId	财政授权支付日报表Id	String	38	与主单Id内容一致	M
DayBillNo	财政授权支付日报表单号	GBString	[1, 42]	与主单VoucherNo内容一致	M
VoucherDetailNo	（原）支付申请序号	GBString	[1, 42]	退款时为原授权支付申请序号	M

BillNo	财政授权支付凭证号	GBString	[1, 42]	托收业务取8209子单VoucherBillNo; 授权支付退款取2204、2218子单VoucherBillNo; 其它取8202子单VoucherBillNo	M
BgtTypeCode	预算类型编码	NString	[1, 42]		0
BgtTypeName	预算类型名称	GBString	[1, 60]		0
FundTypeCode	资金性质编码	NString	[1, 42]		M
FundTypeName	资金性质名称	GBString	[1, 60]		M
PayTypeCode	支付方式编码	NString	[1, 42]		M
PayTypeName	支付方式名称	GBString	[1, 60]		M
SetModeCode	结算方式编码	NString	[1, 42]		M
SetModeName	结算方式名称	GBString	[1, 60]		M
AgencyCode	基层预算单位编码	NString	[1, 42]		M
AgencyName	基层预算单位名称	GBString	[1, 120]		M
ExpFuncCode	支出功能分类科目编码	NString	[1, 42]		M
ExpFuncName	支出功能分类科目名称	GBString	[1, 60]		M
GovExpEcoCode	政府预算经济分类科目编码	NString	[1, 42]		0
GovExpEcoName	政府预算经济分类科目名称	GBString	[1, 60]		0
DepExpEcoCode	部门预算经济分类科目编码	NString	[1, 42]		0
DepExpEcoName	部门预算经济分类科目名称	GBString	[1, 60]		0
ProCatCode	收支管理编码	NString	[1, 42]		0
ProCatName	收支管理名称	GBString	[1, 60]		0
PayKindCode	支出类型编码	NString	[1, 42]		0
PayKindName	支出类型名称	GBString	[1, 60]		0
DepProCode	预算项目编码	NString	[1, 42]		0
DepProName	预算项目名称	GBString	[1, 2000]		0
CheckNo	支票号(结算号)	String	[1, 42]		0

PayeeAcctNo	(原)收款人账号	NString	[1, 32]	退款时在原收款人账号	M
PayeeAcctName	(原)收款人名称	GBString	[1, 120]		M
PayeeAcctBankName	(原)收款人银行	GBString	[1, 60]		M
PayAcctNo	(原)付款人账号	NString	[1, 32]	退款时在原付款人账号	M
PayAcctName	(原)付款人名称	GBString	[1, 120]		M
PayAcctBankName	(原)付款人银行	String	[1, 60]		M
ReceiverCode	(原)收款人代码	String	[1, 25]		0
PayDate	支付(退款)日期	DateTime			M
PayAmt	支付(退款)金额	Currency			M
PaySummaryCode	用途编码	NString	[1, 42]		0
PaySummaryName	用途名称	GBString	[1, 200]		0
PayMgrCode	支付管理类型编码	NString	[1, 42]		0
PayMgrName	支付管理类型名称	GBString	[1, 60]		0
TrackingID	业务追溯识别码	String	38	用于预算、指标以及其他业务要素的关联	0
IsReturn	支付退款标识	NString	[1, 2]	支付为0, 退款为1	M
Remark	备注	GBString	[1, 255]		0
Hold1	预留字段1	GBString	[1, 42]		0
Hold2	预留字段2	GBString	[1, 42]		0
Hold3	预留字段3	GBString	[1, 42]		0
Hold4	预留字段4	GBString	[1, 42]		0

8.1.2.11.3 XML示例

参考 8.1.1.3.3 XML 示例。

8.1.2.12 托收支付申请 (2208)

用于水电费等委托收款业务,代理银行收到缴费通知后,发送托收支付申请至财政业务系统,财政业务系统根据托收支付申请自动或人工生成托收支付凭证,并实时反馈至代理银行进行资金支付。托收支付申请起到通知支付作用,无须业务回执。

8.1.2.12.1 托收支付申请主单信息

XMLTag: Voucher/

标识符	字段名称	类型	长度	备注	强制/可选
Id	申请明细主键	String	38		M
AdmDivCode	区划编码	NString	[1, 9]		M
StYear	业务年度	NString	4		M
VtCode	凭证类型	NString	4	2208	M
CreateDate	申请日期	Date			M
VoucherNo	凭证号	GBString	[1, 42]	托收申请单号	M
AgencyCode	基层预算单位编码	NString	[1, 42]		M
AgencyName	基层预算单位名称	GBString	[1, 120]		M
PayeeAcctNo	收款人账号	NString	[1, 32]		M
PayeeAcctName	收款人名称	GBString	[1, 120]		M
PayeeAcctBankName	收款人银行	GBString	[1, 60]		M
ReceiverCode	收款人代码	String	[1, 25]		O
PayAcctNo	付款人账号	NString	[1, 32]		M
PayAcctName	付款人名称	GBString	[1, 120]		M
PayAcctBankName	付款人银行	String	[1, 60]		M
ExpFuncCode	支出功能分类科目编码	NString	[1, 42]		O
ExpFuncName	支出功能分类科目名称	GBString	[1, 60]		O
CollType	托收类型	NString	[1, 4]	地方根据实际情况自行定义	M
PayAmt	支付金额	Currency			M
PaySummaryName	用途名称	GBString	[1, 200]		M
Remark	备注	GBString	[1, 255]		O
Hold1	预留字段1	GBString	[1, 42]		O
Hold2	预留字段2	GBString	[1, 42]		O
Hold3	预留字段3	GBString	[1, 42]		O
Hold4	预留字段4	GBString	[1, 42]		O

8.1.2.12.2 托收支付申请明细单信息

无。

8.1.2.12.3 XML示例

参考 8.1.1.3.3 XML 示例。

8.1.2.13 托收支付凭证（8209）

托收业务属于授权支付业务的一种，与财政授权支付凭证（8202）共用同一个报文结构，便于业务系统统一处理。考虑到托收业务在额度控制、流程设置等方面与一般授权支付业务有所不同，单设托收支付凭证类型。

8.1.2.13.1 托收支付凭证主单信息

XMLTag: Voucher/

标识符	字段名称	类型	长度	备注	强制/可选
Id	托收支付凭证Id	NString	38	主键	M
AdmDivCode	行政区划代码	NString	[1, 9]		M
StYear	业务年度	NString	4		M
VtCode	凭证类型编号	NString	4	8209	M
VouDate	凭证日期	Date			M
VoucherNo	凭证号	GBString	[1, 42]	托收支付凭证单号	M
FundTypeCode	资金性质编码	NString	[1, 42]		0
FundTypeName	资金性质名称	GBString	[1, 60]		0
BgtTypeCode	预算类型编码	NString	[1, 42]		0
BgtTypeName	预算类型名称	GBString	[1, 60]		0
PayTypeCode	支付方式编码	NString	[1, 42]		M
PayTypeName	支付方式名称	GBString	[1, 60]		M
ProCatCode	收支管理编码	NString	[1, 42]		0
ProCatName	收支管理名称	GBString	[1, 60]		0
MOFDepCode	业务处室编码	NString	[1, 42]		0
MOFDepName	业务处室名称	GBString	[1, 60]		0
SupDepCode	一级预算单位编码	NString	[1, 42]		0
SupDepName	一级预算单位名称	GBString	[1, 120]		0
AgencyCode	基层预算单位编码	NString	[1, 42]		0
AgencyName	基层预算单位名称	GBString	[1, 120]		0
ExpFuncCode	功能分类科目编码	NString	[1, 42]		0
ExpFuncName	功能分类科目名称	GBString	[1, 60]		0
ExpFuncCode1	支出功能分类类编码	NString	[1, 42]		0

ExpFuncName1	支出功能分类类名称	GBString	[1, 60]		0
ExpFuncCode2	支出功能分类款编码	NString	[1, 42]		0
ExpFuncName2	支出功能分类类名称	GBString	[1, 60]		0
ExpFuncCode3	支出功能分类项编码	NString	[1, 42]		0
ExpFuncName3	支出功能分类项名称	GBString	[1, 60]		0
GovExpEcoCode	政府预算经济分类科目编码	NString	[1, 42]		0
GovExpEcoName	政府预算经济分类科目名称	GBString	[1, 60]		0
DepExpEcoCode	部门预算经济分类科目编码	NString	[1, 42]		0
DepExpEcoName	部门预算经济分类科目名称	GBString	[1, 60]		0
DepProCode	预算项目编码	NString	[1, 42]		0
DepProName	预算项目名称	GBString	[1, 200]		0
SetModeCode	结算方式编码	NString	[1, 42]		0
SetModeName	结算方式名称	GBString	[1, 60]		0
PayBankCode	代理银行编码	NString	[1, 42]	代理银行分支机构, 财政提供	0
PayBankName	代理银行名称	GBString	[1, 60]	代理银行分支机构, 财政提供	0
ClearBankCode	清算银行编码	NString	[1, 42]		0
ClearBankName	清算银行名称	GBString	[1, 60]		0
PayeeAcctNo	收款人账号	NString	[1, 32]		M
PayeeAcctName	收款人名称	GBString	[1, 120]		M
PayeeAcctBankName	收款人银行	GBString	[1, 60]		M
PayeeAcctBankNo	收款人银行行号	GBString	[1, 14]		0
ReceiverCode	收款人代码	String	[1, 25]		0
PayAcctNo	付款人账号	NString	[1, 32]	预算单位零余额账户	M
PayAcctName	付款人名称	GBString	[1, 120]		M
PayAcctBankName	付款人银行	GBString	[1, 60]		M
PaySummaryCode	用途编码	NString	[1, 42]		0
PaySummaryName	用途名称	GBString	[1, 200]		0
PayAmt	支付金额	Currency			M
PayMgrCode	支付类型编码	NString	[1, 42]	见代码表, 下同	0
PayMgrName	支付类型名称	GBString	[1, 60]		0
FundDealModeCode	办理方式编码	NString	1	见代码表, 下同	M
FundDealModeName	办理方式名称	NString	1		M

AccessAuthGroupCode	自助柜面业务权限分组标识	NString	[1, 4]	用于自助柜面系统用户访问权限控制, 由预算单位与代理银行签订自助柜面协议时约定	0
BusinessTypeCode	业务类型编码	NString	[1, 42]	见代码表, 下同	M
BusinessTypeName	业务类型名称	GBString	[1, 60]		M
TaxBillNo	申报完税凭证号	NString	[1, 20]	用于税费缴纳业务关联纳税申报信息	0
TaxayerID	纳税人识别号	NString	[1, 15]		0
TaxOrgCode	税务征收机关代码	NString	[1, 12]		0
CheckNo	支票号(结算号)	String	[1, 42]		0
XPayDate	实际支付日期	DateTime		代理银行在回单中补录	M
XAgentBusinessNo	银行交易流水号	String	[1, 42]	代理银行在回单中补录	M
XCheckNo	支票号(结算号)	String	[1, 42]	代理银行在回单中补录	0
XPayAmt	实际支付金额	Currency		代理银行在回单中补录	M
XPayeeAcctBankName	实际收款人银行	GBString	[1, 60]	代理银行在回单中补录	M
XPayeeAcctNo	实际收款人账号	GBString	[1, 32]	代理银行在回单中补录	M
XPayeeAcctName	实际收款人全称	GBString	[1, 120]	代理银行在回单中补录	M
Hold1	预留字段1	GBString	[1, 42]		0
Hold2	预留字段2	GBString	[1, 42]		0

8.1.2.13.2 托收支付凭证明细信息

XMLTag: Voucher/DetailList/Detail/

标识符	字段名称	类型	长度	备注	强制/可选
Id	支付明细Id	String	38	主键	M
VoucherBillId	托收支付凭证Id	String	38	与主单Id内容一致	M

VoucherBillNo	托收支付凭证单号	GBString	[1, 42]	与主单 VoucherNo 内 容一致	M
VoucherDetailNo	支付申请序号	GBString	[1, 42]	托收申请单号	M
FundTypeCode	资金性质编码	NString	[1, 42]		M
FundTypeName	资金性质名称	GBString	[1, 60]		M
BgtTypeCode	预算类型编码	NString	[1, 42]		0
BgtTypeName	预算类型名称	GBString	[1, 60]		0
ProCatCode	收支管理编码	NString	[1, 42]		0
ProCatName	收支管理名称	GBString	[1, 60]		0
PayKindCode	支出类型编码	NString	[1, 42]		0
PayKindName	支出类型名称	GBString	[1, 60]		0
SupDepCode	一级预算单位编 码	NString	[1, 42]		0
SupDepName	一级预算单位名 称	GBString	[1, 120]		0
AgencyCode	基层预算单位编 码	NString	[1, 42]		M
AgencyName	基层预算单位名 称	GBString	[1, 120]		M
ExpFuncCode	功能分类科目编 码	NString	[1, 42]		M
ExpFuncName	功能分类科目名 称	GBString	[1, 60]		M
GovExpEcoCode	政府预算经济分 类科目编码	NString	[1, 42]		0
GovExpEcoName	政府预算经济分 类科目名称	GBString	[1, 60]		0
DepExpEcoCode	部门预算经济分 类科目编码	NString	[1, 42]		0
DepExpEcoName	部门预算经济分 类科目名称	GBString	[1, 60]		0
DepProCode	预算项目编码	NString	[1, 42]		0
DepProName	预算项目名称	GBString	[1, 200]		0
PayeeAcctNo	收款人账号	NString	[1, 32]		M
PayeeAcctName	收款人名称	GBString	[1, 120]		M
PayeeAcctBankName	收款人银行	GBString	[1, 60]		M
PayeeAcctBankNo	收款人银行行号	GBString	[1, 14]		0
ReceiverCode	收款人代码	String	[1, 25]		0

TrackingID	业务追溯识别码	String	38	用于预算、指标以及其他业务要素的关联	0
PayAmt	支付金额	Currency			M
XPayDate	实际支付日期	DateTime			M
XAgentBusinessNo	银行交易流水号	String	[1, 42]		M
XCheckNo	支票号(结算号)	String	[1, 42]		0
XPayAmt	实际支付金额	Currency			M
XAddWord	附言	GBString	[1, 60]		0
XPayeeAcctBankName	实际收款人银行	GBString	[1, 60]	代理银行在回单中补录	M
XPayeeAcctNo	实际收款人账号	GBString	[1, 32]	代理银行在回单中补录	M
XPayeeAcctName	实际收款人全称	GBString	[1, 120]	代理银行在回单中补录	M
Remark	备注	GBString	[1, 255]		0
Hold1	预留字段1	GBString	[1, 42]		0
Hold2	预留字段2	GBString	[1, 42]		0
Hold3	预留字段3	GBString	[1, 42]		0
Hold4	预留字段4	GBString	[1, 42]		0

8.1.2.13.3 XML示例

参考 8.1.1.3.3 XML 示例。

8.1.3 代理银行与人民银行支付业务

8.1.3.1 凭证内容

代理银行与人民银行日常业务包含的凭证有：

序号	凭证类型编号	名称	发起方	接收方
1	2301	申请划款凭证	代理银行	人民银行
2	2301	申请划款凭证回单	人民银行	代理银行
3	2302	申请退款凭证	代理银行	人民银行
4	2302	申请退款凭证回单	人民银行	代理银行

8.1.3.2 凭证回单规则

人民银行给代理银行和财政的凭证回单规则如下：

“2301 申请划款凭证”、“2302 申请退款凭证”回单凭证类型编号仍为 2301、2302，在原文基础上补充“XPaySndBnkNo 支付发起行行号”、“XAddWord 附言”、“XClearDate 人行账务日期”、“XPayAmt 汇总清算金额”信息后返回。

8.1.3.3 申请划款凭证（2301）

8.1.3.3.1 申请划款凭证主单信息

XMLTag: Voucher/

标识符	字段名称	类型	长度	备注	强制/可选
Id	申请划款凭证Id	NString	38	主键	M
AdmDivCode	行政区划代码	NString	[1, 9]		M
StYear	业务年度	NString	4		M
VtCode	凭证类型编号	NString	4	2301	M
VouDate	凭证日期	Date			M
VoucherNo	凭证号	GBString	[1, 42]	申请划款凭证单号	M
TreCode	国库主体代码	NString	10		M
FinOrgCode	财政机关代码	NString	[1, 12]		M
BgtTypeCode	预算类型编码	NString	[1, 42]		O
BgtTypeName	预算类型名称	GBString	[1, 60]		O
FundTypeCode	资金性质编码	NString	[1, 42]		M
FundTypeName	资金性质名称	GBString	[1, 60]		M
PayTypeCode	支付方式编码	NString	[1, 42]		M
PayTypeName	支付方式名称	GBString	[1, 60]		M
AgentAcctNo	收款银行账号	NString	[1, 32]		M
AgentAcctName	收款银行账户名称	GBString	[1, 120]		M
AgentAcctBankName	收款银行名称	GBString	[1, 60]		M
ClearAcctNo	付款账号	NString	[1, 32]		M
ClearAcctName	付款账户名称	GBString	[1, 120]		M
ClearAcctBankName	付款银行	String	[1, 60]		M
PayAmt	汇总清算金额	Currency			M
PayBankName	代理银行名称	GBString	[1, 60]	代理银行归集行， 财政提供	M
PayBankNo	代理银行行号	NString	14	代理银行归集行， 人民银行提供	M
Remark	备注	GBString	[1, 200]		O
MoneyCorpCode	金融机构编码	String	14		O

XPaySndBnkNo	支付发起行行号	NString	14	人民银行在回单中补录	0
XAddWord	附言	GBString	[1, 60]	人民银行在回单中补录	0
XClearDate	清算日期	Date		人行处理日期, 人民银行在回单中补录	M
XPayAmt	汇总清算金额	Currency		人民银行在回单中补录	M
Hold1	预留字段1	GBString	[1, 42]		0
Hold2	预留字段2	GBString	[1, 42]		0

8.1.3.3.2 申请划款凭证明细信息

XMLTag: Voucher/DetailList/Detail/

标识符	字段名称	类型	长度	备注	强制/可选
Id	序号	NString	38	流水号	M
VoucherNo	支付凭证单号	GBString	[1, 42]	财政直接支付凭证单号或者财政授权支付凭证单号	0
SupDepCode	一级预算单位编码	NString	[1, 42]		M
SupDepName	一级预算单位名称	GBString	[1, 120]		M
ExpFuncCode	支出功能分类科目编码	NString	[1, 42]		M
ExpFuncName	支出功能分类科目名称	GBString	[1, 60]		M
PayAmt	支付金额	Currency			M
PaySummaryName	摘要名称	GBString	[1, 200]		0
Hold1	预留字段1	GBString	[1, 42]		0
Hold2	预留字段2	GBString	[1, 42]		0
Hold3	预留字段3	GBString	[1, 42]		0
Hold4	预留字段4	GBString	[1, 42]		0

8.1.3.3.3 XML示例

参考 8.1.1.3.3 XML 示例。

8.1.3.4 申请退款凭证（2302）

8.1.3.4.1 申请退款凭证主单信息

XMLTag: Voucher/

标识符	字段名称	类型	长度	备注	强制/可选
Id	申请退款凭证Id	NString	38	主键	M
AdmDivCode	行政区划代码	NString	[1, 9]		M
StYear	业务年度	NString	4		M
VtCode	凭证类型编号	NString	4	2302	M
VouDate	凭证日期	Date			M
VoucherNo	凭证号	GBString	[1, 42]	申请退款凭证单号	M
TreCode	国库主体代码	NString	10		M
FinOrgCode	财政机关代码	NString	[1, 12]		M
BgtTypeCode	预算类型编码	NString	[1, 42]		O
BgtTypeName	预算类型名称	GBString	[1, 60]		O
FundTypeCode	资金性质编码	NString	[1, 42]		M
FundTypeName	资金性质名称	GBString	[1, 60]		M
PayTypeCode	支付方式编码	NString	[1, 42]		M
PayTypeName	支付方式名称	GBString	[1, 60]		M
AgentAcctNo	原收款银行账号	NString	[1, 32]		M
AgentAcctName	原收款银行账户名称	GBString	[1, 120]		M
AgentAcctBankName	原收款银行	GBString	[1, 60]		M
ClearAcctNo	原付款账号	NString	[1, 32]		M
ClearAcctName	原付款账户名称	GBString	[1, 120]		M
ClearAcctBankName	原付款银行	String	[1, 60]		M
PayDictateNo	支付交易序号	NString	8	商业银行通过现代化支付系统汇划资金时产生；二代支付系统填写后8位	M
PayMsgNo	支付报文编号	String	[1, 10]	大额支付系统为100, 103；小额支付系统为001；二代大额支付系统为111, 112；二代小额支付系统为121, 122；	M
PayEntrustDate	支付委托日期	Date			M

PayAmt	汇总清算金额	Currency		负金额	M
PayBankName	代理银行名称	GBString	[1, 60]	代理银行归集行, 财政提供	M
PayBankNo	代理银行行号	NString	14	代理银行归集行, 人民银行提供	M
Remark	备注	GBString	[1, 200]		0
MoneyCorpCode	金融机构编码	String	14		0
XPaySndBnkNo	支付发起行行号	NString	14	人民银行在回单中补录	0
XAddWord	附言	GBString	[1, 60]	人民银行在回单中补录	0
XClearDate	清算日期	Date		人行处理日期, 人民银行在回单中补录	M
XPayAmt	汇总清算金额	Currency		负金额, 人民银行在回单中补录	M
Hold1	预留字段1	GBString	[1, 42]		0
Hold2	预留字段2	GBString	[1, 42]		0

8.1.3.4.2 申请退款凭证明细信息

XMLTag: Voucher/DetailList/Detail/

标识符	字段名称	类型	长度	备注	强制/可选
Id	序号	NString	38	流水号	M
VoucherNo	支付凭证单号	GBString	[1, 42]	财政直接支付退款通知书单号或者财政授权支付退款通知书单号	0
SupDepCode	一级预算单位编码	NString	[1, 42]		M
SupDepName	一级预算单位名称	GBString	[1, 120]		M
ExpFuncCode	支出功能分类科目编码	NString	[1, 42]		M
ExpFuncName	支出功能分类科目名称	GBString	[1, 60]		M
PayAmt	支付金额	Currency		负金额	M
PaySummaryName	摘要名称	GBString	[1, 200]		0
Hold1	预留字段1	GBString	[1, 42]		0
Hold2	预留字段2	GBString	[1, 42]		0
Hold3	预留字段3	GBString	[1, 42]		0

Hold4	预留字段4	GBString	[1, 42]		0
-------	-------	----------	---------	--	---

8.1.3.4. 3XML示例

参考 8.1.1.3.3 XML 示例。

8.2 收入业务

8.2.1 一般缴款书（5408）

代理银行按照财政部门有关规定和缴库指令，及时将政府非税收入等资金缴入金库，财政部门将代理银行缴库信息通过电子凭证库向人民银行发送此报文，人民银行收到财政电子凭证及代理银行相应缴库资金后，进行缴库确认及金库会计核算，并向财政部门反馈缴库回单。

8.2.1.1 一般缴款书主单信息

报文体内部XML节点TAG： Voucher/

标识符	字段名称	类型	长度	备注	强制/可选
Id	一般缴款书凭证Id	NString	38	主键	M
AdmDivCode	行政区划代码	NString	[1, 9]		M
StYear	业务年度	NString	4		M
VtCode	凭证类型编号	NString	4	5408	M
VouDate	凭证日期	Date			M
VoucherNo	凭证号	GBString	[1, 42]	一般缴款书凭证单号	M
ExpDate	缴款期限	Date			O
FinOrgCode	财政机关代码	NString	[1, 12]		M
FinOrgName	财政机关名称	GBString	[1, 60]		M
TreCode	收款国库代码	NString	10		M
TreName	收款国库名称	GBString	[1, 60]		M
BudgetLevelCode	预算级次编码	NString	1	1-中央2省级 3地市级4区 县 5乡级	M
BudgetLevelName	预算级次编码	GBString	[1, 10]	1-中央2省级 3地市级4区 县 5乡级	M
FundTypeCode	资金性质编码	NString	[1, 42]		M
FundTypeName	资金性质名称	GBString	[1, 60]		M
PayBankCode	付款银行编码	NString	[1, 42]		M

PayBankName	付款银行名称	GBString	[1, 60]		M
PayBankNo	付款银行行号	NString	14		M
AgentAcctNo	缴款单位账号	NString	[1, 32]		M
AgentAcctName	缴款单位名称	GBString	[1, 120]		M
AgentAcctBankName	缴款单位开户行	String	[1, 60]		M
ClearAcctNo	收款账号	NString	[1, 32]		M
ClearAcctName	收款账户名称	GBString	[1, 120]		M
ClearAcctBankName	收款银行	GBString	[1, 60]		M
PayDictateNo	支付交易序号	NString	8	商业银行通过现代化支付系统汇划资金时产生；二代支付系统填写后 8 位	M
PayMsgNo	支付报文编号	String	[1, 10]	大额支付系统为 100, 103；小额支付系统为 001；二代大额支付系统为 111, 112；二代小额支付系统为 121, 122；	M
PayEntrustDate	支付委托日期	Date			M
SumAmt	缴库金额	Currency			M
Remark	备注	GBString	[1, 200]		0
MoneyCorpCode	金融机构编码	String	14		0
XAddWord	附言	GBString	[1, 60]	人民银行在回单中补录	0
XAcctDate	处理日期	Date		人民银行记账日期, 人民银行在回单中补录	M
XSumAmt	实际缴库金额	Currency		人民银行在回单中补录	M
Hold1	预留字段1	GBString	[1, 42]		0
Hold2	预留字段2	GBString	[1, 42]		0

8.2.1.2 一般缴款书明细信息

报文体内部XML节点TAG: Voucher/DetailList/Detail/

标识符	字段名称	类型	长度	备注	强制/可选
Id	序号	NString	38	主键	M
IncomeSortCode	收入分类科目编码	NString	[1, 42]		M
IncomeSortName	收入分类科目名称	GBString	[1, 60]		M
Amt	金额	Currency			M
Remark	备注	GBString	[1, 255]		0
Hold1	预留字段1	GBString	[1, 42]		0
Hold2	预留字段2	GBString	[1, 42]		0
Hold3	预留字段3	GBString	[1, 42]		0
Hold4	预留字段4	GBString	[1, 42]		0

8.2.1.3 XML示例

参考 8.1.1.3.3 XML 示例。

8.2.2 收入入库流水 (3409)

8.2.2.1 收入入库流水主单信息

XMLTag: Voucher/

标识符	字段名称	类型及长度	长度	备注	强制/可选
Id	入库流水凭证Id	NString	38		M
AdmDivCode	行政区划代码	NString	[1, 9]		M
StYear	业务年度	NString	4		M
VtCode	凭证类型编号	NString	4	3409	M
VouDate	凭证日期	Date			M
VoucherNo	凭证号	GBString	[1, 42]	入库流水凭证单号	M
SumAmt	汇总金额	Currency		总金额	M
PeriodType	业务期间类型名称	GBString	[1, 100]		M
PeriodTypeCode	业务期间类型代码	NString	2	01: 正常业务、02: 调整期业务、03: 跨年预拨业务、04: 跨月预拨业务、05其他预拨	M
Hold1	预留字段1	GBString	[1, 42]		0
Hold2	预留字段2	GBString	[1, 42]		0

8.2.2.2 收入入库流水明细单信息

XMLTag: Voucher/DetailList/Detail/

标识符	字段名称	类型	长度	备注	强制/ 可选
Id	明细Id	NString	38	主键	M
VoucherDetailNo	明细编号	NString	38		M
PayAcctName	付款人名称	GBString	[1, 120]		M
PayAcctNo	付款人账号	NString	[1, 32]		M
PayAcctBankName	付款人银行名称	GBString	[1, 60]		M
PayAcctBankNo	付款人银行行号	NString	14		M
PayeeAcctName	收款人名称	GBString	[1, 120]		M
PayeeAcctNo	收款人账号	NString	[1, 32]		M
PayeeAcctBankName	收款人银行名称	GBString	[1, 60]		M
PayeeAcctBankNo	收款银行行号	NString	14		M
CurrencyCode	币种编码	GBString	[1, 3]	采用国家标准GB/T 12406, 3位大写字母型代码	M
CurrencyName	币种名称	GBString	[1, 42]		M
Amt	入库金额	Currency			M
AddWord	附言	GBString	[1, 60]		0
SupDepCode	一级预算单位编码	NString	[1, 42]		0
SupDepName	一级预算单位名称	GBString	[1, 120]		0
IncomeSortCode	收入分类科目编码	NString	[1, 42]		M
IncomeSortName	收入分类科目名称	GBString	[1, 60]		M
AgentBusinessNo	交易流水号	String	[1, 42]		M

Hold1	预留字段1	GBString	[1, 42]		0
Hold2	预留字段2	GBString	[1, 42]		0
Hold3	预留字段3	GBString	[1, 42]		0
Hold4	预留字段4	GBString	[1, 42]		0

8.2.2.3 XML示例

参考 8.1.1.3.3 XML 示例。

8.2.3 更正（调库）通知书（5407）

8.2.3.1 更正（调库）通知书主单信息

XMLTag: Voucher/

标识符	字段名称	类型	长度	备注	强制/ 可选
Id	更正（调库）通知书 Id	NString	38	主键	M
AdmDivCode	行政区划代码	NString	[1, 9]		M
StYear	业务年度	NString	4		M
VtCode	凭证类型编号	NString	4	5407	M
VouDate	凭证日期	Date			M
VoucherNo	凭证号	GBString	[1, 42]	更正（调库）通 知书单号	M
FinOrgCode	财政机关代码	NString	[1, 12]		M
TreCode	国库主体代码	NString	10		M
EditTypeCode	更正（调库）类型代码	NString	1	1-收入更正；2-	M
EditTypeName	更正（调库）类型名称	GBString	[1, 30]	退库更正；3-支 出更正；4-调库	M
CorrReaCode	更正（调库）原因代码	NString	[1, 42]	211-串科目，	0

CorrReaName	更正（调库）原因名称	GBString	[1, 60]	212- 串级次， 213- 串国库， 214-审计、财政 文件要求更正， 215- 财政体制 变化更正，216- 串征收机关	M
Amt	发生金额	Currency		数据明细中现 列金额减原列 金额，该值为0	M
PeriodType	业务期间类型名称	GBString	[1, 100]		M
PeriodTypeCode	业务期间类型代码	NString	2	01：正常业务、 02：调整期业 务、03：跨年预 拨业务、04：跨 月预拨业务、05 其他预拨	M
XAcctDate	处理日期	Date		人民银行处理 日期，人民银行 在回单中补录	M
Hold1	预留字段 1	GBString	[1, 42]		0
Hold2	预留字段 2	GBString	[1, 42]		0

8.2.3.2 更正（调库）通知书明细信息

XMLTag: Voucher/DetailList/Detail/

标识符	字段名称	类型	长度	备注	强制/ 可选
Id	更正（调库）明细Id	NString	38	主键	M

VoucherBillId	更正（调库）凭证Id	String	38	与主单Id内容一致	M
OriTaxOrgCode	原征收机关代码	NString	[1, 12]		0
OriFundTypeCode	原资金性质代码	NString	[1, 42]	见代码表	M
OriBudSubjectCode	原列预算科目代码	NString	[1, 42]		M
OriBudSubjectName	原列预算科目名称	GBString	[1, 60]		M
OriBudLevelCode	原列预算级次代码	NString	1	见代码表，支出更正不填，其他必填	0
OriBudLevelName	原列预算级次名称	GBString	[1, 60]		0
OriTrimSign	原整理期标志	NString	1	0-本年度，1-上年度	M
OriTreCode	原收（付）款国库代码	NString	10		M
OriTreName	原收（付）款国库名称	GBString	[1, 60]		M
OriAgencyCode	原缴款（用款）单位代码	NString	[1, 42]		0
OriAgencyName	原缴款（用款）单位名称	GBString	[1, 120]		0
OriVouDate	原凭证日期	Date			M
OriVoucherNo	原凭证编号	GBString	[1, 42]		M
OriAmt	原列金额	Currency			M
CurTaxOrgCode	现征收机关代码	NString	[1, 12]		0
CurFundTypeCode	现资金性质代码	NString	[1, 42]	见代码表	M
CurBudSubjectCode	现列预算科目代码	NString	[1, 42]	见代码表，支	M

ode				出更正为支出科目，其他为收入科目	
CurBudSubjectName	现列预算科目名称	GBString	[1, 60]		M
CurBudLevelCode	现列预算级次代码	NString	1		0
CurBudLevelName	现列预算级次名称	GBString	[1, 60]		0
CurTrimSign	现整理期标志	NString	1		M
CurTreCode	现收（付）款国库代码	NString	10	更正调库业务类型为调库的，国库代码不能等于原列数据中的原收（付）款国库代码；其他类型业务，国库代码必须等于原列数据中的原收（付）款国库代码	M
CurTreName	现收（付）款国库名称	GBString	[1, 60]		M
CurAgencyCode	现缴款（用款）单位代码	NString	[1, 42]		0
CurAgencyName	现缴款（用款）单位名称	GBString	[1, 120]		0
CurVouDate	现凭证日期	Date			M
CurVoucherNo	现凭证编号	GBString	[1, 42]		M
CurAmt	现列金额	Currency			M
Hold1	预留字段1	GBString	[1, 42]		0
Hold2	预留字段2	GBString	[1, 42]		0
Hold3	预留字段3	GBString	[1, 42]		0

Hold4	预留字段4	GBString	[1, 42]		0
-------	-------	----------	---------	--	---

8.2.3.3 XML示例

参考 8.1.1.3.3 XML 示例。

8.2.4 国库往来票据（3403）

8.2.4.1 国库往来票据主单信息

XMLTag: Voucher/

标识符	字段名称	类型	长度	备注	强制/ 可选
Id	国库往来票据Id	NString	38	主键	M
AdmDivCode	行政区划代码	NString	[1, 9]		M
StYear	业务年度	NString	4		M
VtCode	凭证类型编号	NString	4	3403	M
VouDate	凭证日期	Date			M
VoucherNo	凭证号	GBString	[1, 42]		M
PayeeAcctNo	收款人账号	NString	[1, 32]		M
PayeeAcctName	收款人名称	GBString	[1, 120]		M
PayeeAcctBankName	收款人银行	GBString	[1, 60]		M
PayAcctNo	付款人账号	NString	[1, 32]		M
PayAcctName	付款人名称	GBString	[1, 120]		M
PayAcctBankName	付款人银行	GBString	[1, 60]		M
PaySummaryCode	用途编码	NString	[1, 42]		0
PaySummaryName	用途名称	GBString	[1, 200]		0
PayAmt	金额	Currency			M
AgencyCode	预算单位编码	NString	[1, 42]		0
AGencyName	预算单位名称	GBString	[1, 120]		0

MsgType	报文种类	GBString	[1, 6]		0
PayTraseqNo	支付交易序号	NString	8		0
TrasType	交易种类	GBString	[1, 20]		0
BizType	业务类别	NString	2		0
PayAcctBankNo	付款人开户行行号	NString	14		0
PayeeAcctBankNo	收款人开户行行号	NString	14		0
DebitAcct	记账账户借方	GBString	[1, 42]		0
LoanAcct	记账账户贷方	GBString	[1, 42]		0
AddWord	附言	GBString	[1, 60]		0
AgentBusinessNo	交易流水号	NString	18		0
Hold1	预留字段1	GBString	[1, 42]		0
Hold2	预留字段2	GBString	[1, 42]		0
Hold3	预留字段3	GBString	[1, 42]		0
Hold4	预留字段4	GBString	[1, 42]		0

8.2.4.2 国库往来票据明细信息

无。

8.2.4.3 XML示例

参考 8.1.1.3.3 XML 示例。

8.2.5 国债（地方债）发行明细回单（3419）

8.2.5.1 国债（地方债）发行明细回单主单信息

XMLTag: Voucher/

标识符	字段名称	类型及长度	长度	备注	强制/可选
Id	国债（地方债） 发行明细回单凭 证Id	NString	38		M

AdmDivCode	行政区划代码	NString	[1, 9]		M
StYear	业务年度	NString	4		M
VtCode	凭证类型编号	NString	4	3419	M
VouDate	凭证日期	Date			M
VoucherNo	凭证号	GBString	[1, 42]	报表编号	M
SumAmount	汇总金额	Currency		总金额	M
Hold1	预留字段1	GBString	[1, 42]		0
Hold2	预留字段2	GBString	[1, 42]		0

8.2.5.2 国债（地方债）发行明细回单明细单信息

XMLTag: Voucher/DetailList/Detail/

标识符	字段名称	类型	长度	备注	强制/可选
Id	明细Id	NString	38	主键	M
VoucherDetailNo	明细编号	NString	38		M
MsgType	报文种类	GBString	[1, 20]	内容：二代大额支付系统为为“hvps111” 二代小额支付系统为为“beps121”	M
TrasType	交易种类	GBString	[1, 20]		M
TrxType	业务种类	GBString	[1, 30]	内容： “普通汇兑(02102)” “国库汇款(03001)” “其他(09001)”	M
TrxNum	报文标识号	NString	[1, 16]	8位日期+8位序号： “2014121212345678”	M
ConsignDate	委托日期	Date			M
LaunchBankCode	付款行行号	NString	14		M
LaunchBankName	发起行名称	GBString	[1, 60]		M
PayAcctName	付款人名称	GBString	[1, 120]		M
PayAcctNo	付款人账号	NString	[1, 32]		M
PayAcctBankName	付款人银行名称	GBString	[1, 60]		M
PayAcctBankNo	付款人银行行号	NString	14		M
PayerAddress	付款人地址	GBString	[1, 200]		0

PayeeAcctName	收款人名称	GBString	[1, 120]		M
PayeeAcctNo	收款人账号	NString	[1, 32]		M
PayeeAcctBankName	收款人银行名称	GBString	[1, 60]		M
PayeeAcctBankNo	收款银行行号	NString	14		M
PayeeAddress	收款人地址	GBString	[1, 200]		O
ReceiveDate	收报日期	Date			M
CurrencyCode	币种编码	GBString	[1, 3]	采用国家标准GB/T 12406, 3位大写字母型代码	M
CurrencyName	币种名称	GBString	[1, 42]		M
Amount	合计金额	Currency			M
AddWord	附言	GBString	[1, 60]		O
AccountDr	借方科目	GBString	[1, 150]		O
AccountCr	贷方科目	GBString	[1, 150]		O
SupDepCode	一级预算单位编码	NString	[1, 42]	国债承销团机构代码	M
SupDepName	一级预算单位名称	GBString	[1, 120]		M
BondCode	债券编码	NString	[1, 42]		M
BondName	债券名称	GBString	[1, 60]		M
PayeeClearCode	接收清算行行号	NString	14		M
PayeeClearName	接收清算行名称	GBString	[1, 200]		M
PayerClearCode	发起清算行行号	NString	14	为发起行直接参与者行号、行名(一般为发起行总行行号、行名)	M
PayerClearName	发起清算行名称	GBString	[1, 200]	为发起行直接参与者行号、行名(一般为发起行总行行号、行名)	M
Hold1	预留字段1	GBString	[1, 42]		O
Hold2	预留字段2	GBString	[1, 42]		O
Hold3	预留字段3	GBString	[1, 42]		O
Hold4	预留字段4	GBString	[1, 42]		O

8.2.5.3 XML示例

参考 8.1.1.3.3 XML 示例。

8.3 公务卡业务

公务卡业务报文主要用于交互公务卡基本信息及消费信息。需要说明的是，公务卡还款业务仍然使用“日常业务”中的财政直接支付凭证（5201）或财政授权支付凭证（8202），其中业务类型标识为“2-公务卡业务”。

8.3.1 公务卡基本信息

8.3.1.1 公务卡卡信息（2221）

8.3.1.1.1 公务卡卡信息主单信息

XMLTag: Voucher/

标识符	字段名称	类型	长度	备注	强制/可选
Id	公务卡卡信息Id	NString	38	主键	M
AdmDivCode	行政区划代码	NString	[1, 9]		M
BudgetLevelCode	预算级次	NString	1	见代码表	0
StYear	业务年度	NString	4		M
CardYear	开卡年度	NString	4		0
VtCode	凭证类型编号	NString	4	2221	M
VouDate	凭证日期	Date			M
VoucherNo	凭证号	GBString	[1, 42]	公务卡卡信息单号	M
CardBankCode	发卡行编码	NString	[1, 42]		M
CardBankName	发卡行名称	GBString	[1, 60]		M
Hold1	预留字段1	GBString	[1, 42]		0
Hold2	预留字段2	GBString	[1, 42]		0

8.3.1.1.2 公务卡卡信息明细信息

XMLTag: Voucher/DetailList/Detail/

标识符	字段名称	类型	长度	备注	强制/可选
Id	明细Id	NString	38	流水号	M
CardBillId	公务卡卡信息Id	String	38	与主单id内容一致	M
CardHolder	持卡人姓名	GBString	[1, 60]		M

CardHolderRank	持卡人职级	GBString	[1, 20]		0
CardHolderNo	身份证号码	NString	[1, 20]		M
AgencyCode	预算单位编码	NString	[1, 42]		M
AgencyName	预算单位名称	GBString	[1, 120]		M
SupDepCode	一级预算单位编码	NString	[1, 42]		0
SupDepName	一级预算单位名称	GBString	[1, 120]		0
CardNo	公务卡卡号	NString	[1, 32]		M
CreditNum	信用额度	Nstring	[16, 2]	信用额度	0
PayDate	还款日期	Date			0
AccDate	记账日期	Date			0
MobileNum	持卡人手机号	Nstring	60	持卡人手机号	0
CardMadeDate	制卡日期	Date			M
CardType	公务卡类型	NString	1	1 个人卡 2 单位卡	M
CardStatus	卡状态	NString	1	1 正常、2 停用、3 注销	M
CardBeginDate	开卡日期	Date			M
CardEndDate	停用日期	Date			M
Remark	备注	GBString	[1, 100]		0
Hold1	预留字段1	GBString	[1, 42]		0
Hold2	预留字段2	GBString	[1, 42]		0
Hold3	预留字段3	GBString	[1, 42]		0
Hold4	预留字段4	GBString	[1, 42]		0

8.3.1.1.3 XML示例

参考 8.1.1.3.3 XML 示例。

8.3.1.2 公务卡变更（2222）

8.3.1.2.1 公务卡变更主单信息

XMLTag: Voucher/

标识符	字段名称	类型	长度	备注	强制/可选
Id	公务卡变更Id	NString	38	主键	M
AdmDivCode	行政区划代码	NString	[1, 9]		M
BudgetLevelCode	预算级次	NString	1	见代码表	0
StYear	业务年度	NString	4		M
VtCode	凭证类型编号	NString	4	2222	M
VouDate	凭证日期	Date			M
VoucherNo	凭证号	GBString	[1, 42]	公务卡变更单号	M
CardBankCode	发卡行编码	NString	[1, 42]		M

CardBankName	发卡行名称	GBString	[1, 60]		M
Hold1	预留字段1	GBString	[1, 42]		0
Hold2	预留字段2	GBString	[1, 42]		0

8.3.1.2.2 公务卡变更明细信息

XMLTag: Voucher/DetailList/Detail/

标识符	字段名称	类型	长度	备注	强制/可选
Id	明细Id	NString	38	流水号	M
CardBillId	公务卡变更信息Id	String	38	与主单id内容一致	M
CardHolder	持卡人姓名	GBString	[1, 60]		M
CardHolderNo	身份证号码	NString	[1, 20]		M
CardChangeType	变更类型	NString	1	1 换卡号, 2 换单位, 3 变更卡状态	M
CardChangeDate	变更日期	Date			M
OldCardNo	原公务卡卡号	NString	[1, 32]		0
CardNo	新公务卡卡号	NString	[1, 32]		0
OldAgencyCode	原预算单位编码	NString	[1, 42]		0
OldAgencyName	原预算单位名称	GBString	[1, 120]		0
AgencyCode	预算单位编码	NString	[1, 42]		0
AgencyName	预算单位名称	GBString	[1, 120]		0
OldCardStatus	原卡状态	NString	1		0
CardStatus	新卡状态	NString	1		0
Hold1	预留字段1	GBString	[1, 42]		0
Hold2	预留字段2	GBString	[1, 42]		0
Hold3	预留字段3	GBString	[1, 42]		0
Hold4	预留字段4	GBString	[1, 42]		0

8.3.1.2.3 XML示例

参考 8.1.1.3.3 XML 示例。

8.3.1.3 公务卡注销（5223）

8.3.1.3.1 公务卡注销主单信息

XMLTag: Voucher/

标识符	字段名称	类型	长度	备注	强制/可选
Id	公务卡注销Id	NString	38	主键	M
AdmDivCode	行政区划代码	NString	[1, 9]		M
BudgetLevelCode	预算级次	NString	1	见代码表	0
StYear	业务年度	NString	4		M
VtCode	凭证类型编号	NString	4	5223	M
VouDate	凭证日期	Date			M
VoucherNo	凭证号	GBString	[1, 42]	公务卡注销单号	M
CardBankCode	发卡行编码	NString	[1, 42]		M
CardBankName	发卡行名称	GBString	[1, 60]		M
Hold1	预留字段1	GBString	[1, 42]		0
Hold2	预留字段2	GBString	[1, 42]		0

8.3.1.3.2 公务卡注销明细信息

XMLTag: Voucher/DetailList/Detail/

标识符	字段名称	类型	长度	备注	强制/可选
Id	明细Id	NString	38	流水号	M
CardBillId	公务卡注销信息Id	String	38	与主单id内容一致	M
CardHolder	持卡人姓名	GBString	[1, 60]		M
CardNo	公务卡卡号	NString	[1, 32]		M
CardCancelDate	注销日期	Date			M
CardCancelRemark	注销原因	GBString	[1, 60]		M
Hold1	预留字段1	GBString	[1, 42]		0
Hold2	预留字段2	GBString	[1, 42]		0
Hold3	预留字段3	GBString	[1, 42]		0
Hold4	预留字段4	GBString	[1, 42]		0

8.3.1.3.3 XML示例

参考 8.1.1.3.3 XML 示例。

8.3.1.4 公务卡信息查询请求（5227）

8.3.1.4.1 公务卡信息查询请求主单信息

XMLTag: Voucher/

标识符	字段名称	类型	长度	备注	强制/可选
Id	公务卡信息查询请求Id	NString	38	主键	M
AdmDivCode	行政区划代码	NString	[1, 9]		M
BudgetLevelCode	预算级次	NString	1	见代码表	0
StYear	业务年度	NString	4		M
VtCode	凭证类型编号	NString	4	5227	M
VouDate	凭证日期	Date			M
VoucherNo	凭证号	GBString	[1, 42]	公务卡信息查询单号	M
CardNo	公务卡卡号	NString	[1, 32]		M
CardBankCode	发卡行编码	NString	[1, 42]		M
CardBankName	发卡行名称	GBString	[1, 60]		M
Hold1	预留字段1	GBString	[1, 42]		0
Hold2	预留字段2	GBString	[1, 42]		0
Hold3	预留字段3	GBString	[1, 42]		0
Hold4	预留字段4	GBString	[1, 42]		0

8.3.1.4.2 公务卡信息查询请求明细信息

无。

8.3.1.4.3 XML示例

参考 8.1.1.3.3 XML 示例。

8.3.1.5 公务卡信息查询结果（2227）

8.3.1.5.1 公务卡信息查询结果主单信息

XMLTag: Voucher/

标识符	字段名称	类型	长度	备注	强制/可选
-----	------	----	----	----	-------

Id	公务卡信息查询结果Id	NString	38	主键	M
AdmDivCode	行政区划代码	NString	[1, 9]		M
BudgetLevelCode	预算级次	NString	1	见代码表	0
StYear	业务年度	NString	4		M
VtCode	凭证类型编号	NString	4	2227	M
VouDate	凭证日期	Date			M
VoucherNo	凭证号	GBString	[1, 42]	公务卡信息查询结果单号	M
RequestBillNo	查询请求单号	GBString	[1, 42]	对应公务卡信息查询请求单号	0
CardBankCode	发卡行编码	NString	[1, 42]		M
CardBankName	发卡行名称	GBString	[1, 60]		M
CardNo	公务卡卡号	NString	[1, 32]		M
CardHolder	持卡人姓名	GBString	[1, 60]		M
CardHolderRank	持卡人职级	GBString	[1, 20]		0
CardHolderNo	身份证号码	NString	[1, 20]		M
AgencyCode	预算单位编码	NString	[1, 42]		M
AgencyName	预算单位名称	GBString	[1, 120]		M
SupDepCode	一级预算单位编码	NString	[1, 42]		0
SupDepName	一级预算单位名称	GBString	[1, 120]		0
CreditNum	信用额度	Nstring	[16, 2]	信用额度	0
PayDate	还款日期	Date			0
AccDate	记账日期	Date			0
MobileNum	持卡人手机号	Nstring	60	持卡人手机号	0
CardMadeDate	制卡日期	Date			M
CardType	公务卡类型	NString	1	1 个人卡 2 单位卡	M
CardStatus	卡状态	NString	1	1正常、2停用、3注销	M
CardBeginDate	开卡日期	Date			M
CardEndDate	停用日期	Date			M
Remark	备注	GBString	[1, 100]		0
Hold1	预留字段1	GBString	[1, 42]		0
Hold2	预留字段2	GBString	[1, 42]		0
Hold3	预留字段3	GBString	[1, 42]		0
Hold4	预留字段4	GBString	[1, 42]		0

8.3.1.5.2 公务卡信息查询结果明细信息

无。

8.3.1.5.3 XML示例

参考 8.1.1.3.3 XML 示例。

8.3.2 公务卡消费信息

公务卡消费明细信息的获取可以采用财政（预算单位）请求下载的方式（使用报文 5224 和 2224），也可以采用银行主动推送的方式（仅使用报文 2224）。

8.3.2.1 公务卡消费明细下载请求（5224）

8.3.2.1.1 公务卡消费明细下载请求主单信息

XMLTag: Voucher/

标识符	字段名称	类型	长度	备注	强制/可选
Id	公务卡消费明细下载请求Id	NString	38	主键	M
AdmDivCode	行政区划代码	NString	[1, 9]		M
BudgetLevelCode	预算级次	NString	1	见代码表	0
StYear	业务年度	NString	4		M
VtCode	凭证类型编号	NString	4	5224	M
VouDate	凭证日期	Date			M
VoucherNo	凭证号	GBString	[1, 42]	公务卡消费明细下载单号	M
CardNo	公务卡卡号	NString	[1, 32]		M
SerialNo	消费授权号	String	[1, 42]	消费小票上的授权号或流水号	0
ConsumeDate	消费日期	Date		消费日期	0
ConsumeMoney	消费金额	Currency		消费的实际金额	0
DownloadType	下载类型	NString	1	消费记录下载的请求条件组合类型 【1：授权号、2：消费日期+消费金额】	M
AgencyCode	预算单位编码	NString	[1, 42]		0

Hold1	预留字段1	GBString	[1, 42]		0
Hold2	预留字段2	GBString	[1, 42]		0
Hold3	预留字段3	GBString	[1, 42]		0
Hold4	预留字段4	GBString	[1, 42]		0

8.3.2.1.2 公务卡消费明细下载请求明细单信息

无。

8.3.2.1.3 XML示例

参考 8.1.1.3.3 XML 示例。

8.3.2.2 公务卡消费明细下载结果（2224）

8.3.2.2.1 公务卡消费明细下载结果主单信息

XMLTag: Voucher/

标识符	字段名称	类型	长度	备注	强制/可选
Id	公务卡消费明细下载结果Id	NString	38	主键	M
AdmDivCode	行政区划代码	NString	[1, 9]		M
BudgetLevelCode	预算级次	NString	1	见代码表	0
StYear	业务年度	NString	4		M
VtCode	凭证类型编号	NString	4	2224	M
VouDate	凭证日期	Date			M
VoucherNo	凭证号	GBString	[1, 42]	公务卡消费明细下载结果单号	M
CardNo	公务卡卡号	NString	[1, 32]		M
RequestBillNo	下载请求单号	GBString	[1, 42]	对应公务卡消费明细下载请求单号	0
Hold1	预留字段1	GBString	[1, 42]		0
Hold2	预留字段2	GBString	[1, 42]		0

8.3.2.2.2 公务卡消费明细下载结果明细单信息

XMLTag: Voucher/DetailList/Detail/

标识符	字段名称	类型	长度	备注	强制/可选
Id	明细Id	NSString	38	流水号	M
BillId	消费明细下载结果Id	String	38	与主单id内容一致	M
CardHolder	持卡人姓名	GBString	[1, 60]		M
CardNo	公务卡卡号	NSString	[1, 32]		M
consume_time	消费时间	Datetime			M
SerialNo	消费授权号	String	[1, 42]	消费小票上的授权号或流水号	M
ConsumeMoney	消费金额	Currency		消费的实际金额	M
merchant_name	消费商家名称	GBString	[1, 60]		M
transaction_addr	消费商家地址	GBString	[1, 60]		0
CardBankCode	发卡行编码	NSString	[1, 42]		0
CardBankName	发卡行名称	GBString	[1, 60]		0
Hold1	预留字段1	GBString	[1, 42]		0
Hold2	预留字段2	GBString	[1, 42]		0
Hold3	预留字段3	GBString	[1, 42]		0
Hold4	预留字段4	GBString	[1, 42]		0

8.3.2.2.3 XML示例

参考 8.1.1.3.3 XML 示例。

8.4 报表业务

8.4.1 财政与人民银行报表业务

8.4.1.1 预算支出分类日报表（3217）

8.4.1.1.1 预算支出分类日报表主单信息

XMLTag: Voucher/

标识符	字段名称	类型及长度	长度	备注	强制/可选
Id	预算支出分类报表凭证Id	NSString	38		M

AdmDivCode	行政区划代码	NString	[1, 9]		M
StYear	业务年度	NString	4		M
VtCode	凭证类型编号	NString	4	3217	M
VouDate	凭证日期	Date			M
VoucherNo	凭证编号	GBString	[1, 42]	报表编号	M
PeriodType	业务期间类型名称	GBString	[1, 100]		M
PeriodTypeCode	业务期间类型代码	NString	2	01: 正常业务、02: 调整期业务、03: 跨年预拨业务、04: 跨月预拨业务、05其他预拨	M
Hold1	预留字段1	GBString	[1, 42]		0
Hold2	预留字段2	GBString	[1, 42]		0

8.4.1.1.2 预算支出分类日报表明细单信息

XMLTag: Voucher/DetailList/Detail/

标识符	字段名称	类型	长度	备注	强制/可选
Id	明细 Id	NString	38	主键	M
SeqNo	序号	Nstring	[1, 42]		M
PayName	拨付项目名称	GBString	[1, 150]	此数据列如下（银行如无业务发生则无需传输对应数据）：“一、实拨资金”、“二、国债兑付”、“付息”、“还本”、“三、国库集中支付合计”、“其中直接支付小计”、各银行小计、“授权支付小计”、各银行小计	M
PayAmount	拨付或清算金额	Currency			0
BackAmount	退回金额	Currency			0
NetPay	净支出	Currency		拨付或清算金额-退	0

				回金额=净支出	
YearAmt	本年累计	Currency			0
PayBankCode	代理银行编码	NString	[1, 3]		0
PayBankName	代理银行名称	GBString	[1, 150]		0
PayType	支付类型	GBString	[1, 2]		0
SumFlag	汇总标记	GBString	[1, 2]	汇总标记, 标记该行是否汇总, Y - 汇总 N - 非汇总	M
Hold1	预留字段 1	GBString	[1, 42]		0
Hold2	预留字段 2	GBString	[1, 42]		0
Hold3	预留字段 3	GBString	[1, 42]		0
Hold4	预留字段 4	GBString	[1, 42]		0

8.4.1.1.3 XML示例

参考 8.1.1.3.3 XML 示例。

8.4.1.2 收入日报表（3401）

人民银行按行政区划、预算种类、辖属标志、预算级次、报表种类等要素提供各种口径的收入日报表，旬报、月报等汇总报表由财政自行汇总。

8.4.1.2.1 收入日报主单信息

XMLTag: Voucher/

标识符	字段名称	类型	长度	备注	强制/可选
Id	收入日报表Id	NString	38	主键	M
AdmDivCode	行政区划代码	NString	[1, 9]		M
StYear	业务年度	NString	4		M
VtCode	凭证类型编号	NString	4	3401	M
VouDate	凭证日期	Date			M
VoucherNo	凭证号	GBString	[1, 42]	收入日报单号	M
FundTypeCode	资金性质	NString	[1, 42]	见代码表	M

BelongFlag	辖属标志	NString	1	0-本级 1-全辖	M
BudgetLevelCode	预算级次	NString	1	1-中央2省级3地市级4区县 5乡级	M
BillKind	报表种类	NString	1	1-正常期预算收入报表2-正常期退库报表3-正常期调拨收入报表4-总额分成报表5-调整期预算收入报表6-调整期退库报表7-调整期调拨收入报表	M
ReportDate	报表所属日期	Date			M
TreCode	国库主体代码	NString	10		M
TreName	国库主体名称	GBString	[1, 60]		M
FinOrgCode	财政机关代码	NString	[1, 12]		M
SumMoney	本日日报累计金额	Currency			M
Hold1	预留字段1	GBString	[1, 42]		0
Hold2	预留字段2	GBString	[1, 42]		0

8.4.1.2.2收入日报明细单信息

XMLTag: Voucher/DetailList/Detail/

标识符	字段名称	类型	长度	备注	强制/可选
AdmDivCode	行政区划代码	NString	[1, 9]		M
StYear	业务年度	NString	4		M
TaxOrgCode	征收机关代码	NString	[1, 12]	如果是具体的征收机关, 则对应的就是本级数据; 如果是000000000000, 则对应的就是全辖数据	M
TaxOrgName	征收机关名称	GBString	[1, 60]		M
FundTypeCode	资金性质	NString	[1, 42]	见代码表	M
BudgetLevelCode	预算级次	NString	1	见代码表	M

BudgetSubjectCode	收入分类科目编码	NString	[1, 30]	见当年《政府收支分类科目》	M
BudgetSubjectName	收入分类科目名称	GBString	[1, 60]		M
DayAmt	日累计金额	Currency			M
TenDayAmt	旬累计金额	Currency			M
MonthAmt	月累计金额	Currency			M
QuarterAmt	季累计金额	Currency			M
YearAmt	年累计金额	Currency			M
Hold1	预留字段1	GBString	[1, 42]		0
Hold2	预留字段2	GBString	[1, 42]		0
Hold3	预留字段3	GBString	[1, 42]		0
Hold4	预留字段4	GBString	[1, 42]		0

8.4.1.2.3 XML 示例

参考 8.1.1.3.3 XML 示例。

8.4.1.3 库存日报表（3402）

8.4.1.3.1 库存日报表主单信息

XMLTag: Voucher/

标识符	字段名称	类型	长度	备注	强制/可选
Id	库存日报表Id	NString	38		M
AdmDivCode	行政区划代码	NString	[1, 9]		M
StYear	业务年度	NString	4		M
VtCode	凭证类型编号	NString	4	3402	M
VouDate	凭证日期	Date			M
AcctDate	账户日期	Date			M
VoucherNo	凭证号	GBString	[1, 42]	库存日报单号	M
BankCode	国库主体代码	NString	[1, 32]		M
TreName	国库主体名称	GBString	[1, 60]		M
PeriodType	业务期间类型名称	GBString	[1, 100]		M

PeriodTypeCode	业务期间类型代码	NString	2	01: 正常业务、02: 调整期业务、03: 跨年预拨业务、04: 跨月预拨业务、05 其他预拨	M
Hold1	预留字段1	GBString	[1, 42]		0
Hold2	预留字段2	GBString	[1, 42]		0

8.4.1.3.2 库存日报表明细单信息

XMLTag: Voucher/DetailList/Detail/

标识符	字段名称	类型	长度	备注	强制/可选
Id	明细Id	NString	38	主键	M
AcctCode	账户代码	NString	[1, 32]		M
AcctName	账户名称	GBString	[1, 120]		M
CourseType	业务类型	GBString	[1, 60]	预算收入、预算支出、库存、现金管理存款、现金管理取款、现金管理余额、库存净额	M
YesterdayBalance	上日余额	Currency			M
TodayAmt	本日发生额	Currency		预算收入、预算支出、现金管理存款、现金管理取款均为正	M
TodayBalance	本日余额	Currency			M
Hold1	预留字段1	GBString	[1, 42]		0
Hold2	预留字段2	GBString	[1, 42]		0

Hold3	预留字段3	GBString	[1, 42]		0
Hold4	预留字段4	GBString	[1, 42]		0

8.4.1.3. 3XML示例

参考 8.1.1.3.3 XML 示例。

8.4.1.4 全辖库存日报表（3404）

8.4.1.4.1 全辖库存日报表主单信息

XMLTag: Voucher/

标识符	字段名称	类型	长度	备注	强制/可选
Id	全辖库存日报表 Id	NString	38		M
AdmDivCode	行政区划代码	NString	[1, 9]		M
StYear	业务年度	NString	4		M
VtCode	凭证类型编号	NString	4	3404	M
VouDate	凭证日期	Date			M
AcctDate	账户日期	Date			M
VoucherNo	凭证号	GBString	[1, 42]	全辖库存日报 单号	M
PeriodType	业务期间类型名 称	GBString	[1, 100]		M
PeriodTypeCode	业务期间类型代 码	NString	2	01: 正常业务、 02: 调整期业 务、03: 跨年预 拨业务、04: 跨 月预拨业务、05 其他预拨	M
Hold1	预留字段1	GBString	[1, 42]		0
Hold2	预留字段2	GBString	[1, 42]		0

8.4.1.4.2全辖库存日报表明细单信息

XMLTag: Voucher/DetailList/Detail/

标识符	字段名称	类型	长度	备注	强制/可选
Id	明细Id	NString	38	主键	M
BankCode	国库主体代码	NString	[1, 32]	国库主体明细	M
TreName	国库主体名称	GBString	[1, 60]		M
AcctCode	账户代码	NString	[1, 32]		M
AcctName	账户名称	GBString	[1, 120]		M
CourseType	业务类型	GBString	[1, 60]	预算收入、预算支出、库存、现金管理存款、现金管理取款、现金管理余额、库存净额	M
YesterdayBalance	上日余额	Currency			M
TodayAmt	本日发生额	Currency		预算收入、预算支出、现金管理存款、现金管理取款均为正	M
TodayBalance	本日余额	Currency			M
Hold1	预留字段1	GBString	[1, 42]		0
Hold2	预留字段2	GBString	[1, 42]		0
Hold3	预留字段3	GBString	[1, 42]		0
Hold4	预留字段4	GBString	[1, 42]		0

8.4.1.4. 3XML示例

参考 8.1.1.3.3 XML 示例。

8.4.1.5 总额分成日报表（3405）

用于人民银行按日向财政反馈下级政府对上级政府的总额分成情况。

8.4.1.5.1 总额分成日报表主单信息

XMLTag: Voucher/

标识符	字段名称	类型	长度	备注	强制/可选
Id	总额日报表Id	NString	38	主键	M
AdmDivCode	行政区划代码	NString	[1, 9]		M
StYear	业务年度	NString	4		M
VtCode	凭证类型编号	NString	4	3405	M
VouDate	凭证日期	Date			M
VoucherNo	凭证号	GBString	[1, 42]	总额分成日报单号	M
FundTypeCode	资金性质	NString	[1, 42]	见代码表	M
ReportDate	报表所属日期	Date			M
TreCode	国库主体代码	NString	10	报表报送的国库主体	M
TreName	国库主体名称	GBString	[1, 60]		M
FinOrgCode	财政机关代码	NString	[1, 12]		M
SumMoney	本日日报累计金额	Currency			M
Hold1	预留字段1	GBString	[1, 42]		0
Hold2	预留字段2	GBString	[1, 42]		0

8.4.1.5.2 总额分成日报表明细单信息

XMLTag: Voucher/DetailList/Detail/

标识符	字段名称	类型	长度	备注	强制/可选
TreCode	国库主体代码	NString	10	国库主体明细	M

TreName	国库主体名称	GBString	[1, 60]		M
DayAmt	日累计金额	Currency			M
MonthAmt	月累计金额	Currency			M
YearAmt	年累计金额	Currency			M
Hold1	预留字段1	GBString	[1, 42]		0
Hold2	预留字段2	GBString	[1, 42]		0
Hold3	预留字段3	GBString	[1, 42]		0
Hold4	预留字段4	GBString	[1, 42]		0

8.4.1.5. 3XML示例

参考 8.1.1.3.3 XML 示例。

8.4.1.6 税收返还日报表（3406）

用于人民银行按日向财政反馈上级政府对下级政府的税收返还情况。

8.4.1.6.1 税收返还日报表主单信息

XMLTag: Voucher/

标识符	字段名称	类型	长度	备注	强制/可选
Id	总额日报表Id	NString	38	主键	M
AdmDivCode	行政区划代码	NString	[1, 9]		M
StYear	业务年度	NString	4		M
VtCode	凭证类型编号	NString	4	3406	M
VouDate	凭证日期	Date			M
VoucherNo	凭证号	GBString	[1, 42]	税收返还日报单号	M
TreCode	国库主体代码	NString	10	报表报送的国库主体	M
TreName	国库主体名称	GBString	[1, 60]		M
FinOrgCode	财政机关代码	NString	[1, 12]		M
FundTypeCode	资金性质	NString	[1, 42]	见代码表	M
ReportDate	报表所属日期	Date			M
SumMoney	本日报累计金额	Currency			M
Hold1	预留字段1	GBString	[1, 42]		0
Hold2	预留字段2	GBString	[1, 42]		0

8.4.1.6.2 税收返还日报表明细单信息

XMLTag: Voucher/DetailList/Detail/

标识符	字段名称	类型	长度	备注	强制/可选
TreCode	国库主体代码	NSString	10	国库主体明细	M
TreName	国库主体名称	GBString	[1, 60]		M
DayAmt	日累计金额	Currency			M
MonthAmt	月累计金额	Currency			M
YearAmt	年累计金额	Currency			M
Hold1	预留字段1	GBString	[1, 42]		0
Hold2	预留字段2	GBString	[1, 42]		0
Hold3	预留字段3	GBString	[1, 42]		0
Hold4	预留字段4	GBString	[1, 42]		0

8.4.1.6.3 XML示例

参考 8.1.1.3.3 XML 示例。

8.4.1.7 预算收入报表（3411）

人民银行按行政区划、预算种类、辖属标志、预算级次、报表种类等要素提供各种口径的收入报表。

8.4.1.7.1 预算收入报表主单信息

XMLTag: Voucher/

标识符	字段名称	类型	长度	备注	强制/可选
Id	收入报表Id	NSString	38	主键	M
AdmDivCode	行政区划代码	NSString	[1, 9]		M
StYear	业务年度	NSString	4		M
VtCode	凭证类型编号	NSString	4	3411	M
VouDate	凭证日期	Date			M
VoucherNo	凭证号	GBString	[1, 42]	收入报表明单号	M
FundTypeCode	资金性质	NSString	[1, 42]	见代码表	M
BelongFlag	辖属标志	NSString	1	0-本级 1-全辖	M

BudgetLevelCode	预算级次	NString	1	1-中央2省级3地市级4区县5乡级,表示国库主体对应的级次	M
BillKind	报表种类	NString	1	1-正常期预算收入报表2-正常期退库报表3-正常期调拨收入报表4-总额分成报表5-调整期预算收入报表6-调整期退库报表7-调整期调拨收入报表	M
ReportPeriod	报表周期	NString	1	1日报 2旬报 3月报 4年报	M
BeginDate	报表起始日期	Date			M
EndDate	报表终止日期	Date			M
TreCode	国库主体代码	NString	10		M
TreName	国库主体名称	GBString	[1, 60]		M
FinOrgCode	财政机关代码	NString	[1, 12]		M
SumMoney	当期累计发生额	Currency			M
YearMoney	本年累计总额	Currency			M
SumBudgetMoney	一般预算收入当期累计发生额	Currency			M
YearBudgetMoney	一般预算收入本年累计总额	Currency			M
SumDebtMoney	债务收入当期累计发生额	Currency			M
YearDebtMoney	债务收入本年累计总额	Currency			M
SumFundMoney	基金预算收入当期累计发生额	Currency			M
YearFundMoney	基金预算收入本年累计总额	Currency			M
SumTransferMoney	转移性收入当期累计发生额	Currency			M
YearTransferMoney	转移性收入本年累计总额	Currency			M
SumStateMoney	国有资本经营预算收入当期累计发生额	Currency			M

YearStateMoney	国有资本经营预算收入本年累计总额	Currency			M
Hold1	预留字段1	GBString	[1, 42]		0
Hold2	预留字段2	GBString	[1, 42]		0

8.4.1.7.2 预算收入报表明细单信息

XMLTag: Voucher/DetailList/Detail/

标识符	字段名称	类型	长度	备注	强制/可选
AdmDivCode	行政区划代码	NString	[1, 9]		M
StYear	业务年度	NString	4		M
TaxOrgCode	征收机关代码	NString	[1, 12]	如果是具体的征收机关，则对应的就是本级数据；如果是000000000000，则对应的就是全辖数据	M
TaxOrgName	征收机关名称	GBString	[1, 60]		M
FundTypeCode	资金性质	NString	[1, 42]	见代码表	M
BudgetLevelCode	预算级次	NString	1	1-中央2省级3地市级4区县5乡级，表示入库收入所属级次	M
BudgetSubjectCode	收入分类科目编码	NString	[1, 30]	见当年《政府收支分类科目》	M
BudgetSubjectName	收入分类科目名称	GBString	[1, 60]		M
SumAmt	当期累计金额	Currency			M
YearAmt	年累计金额	Currency			M
Hold1	预留字段1	GBString	[1, 42]		0
Hold2	预留字段2	GBString	[1, 42]		0
Hold3	预留字段3	GBString	[1, 42]		0
Hold4	预留字段4	GBString	[1, 42]		0

8.4.1.7.3 XML示例

参考 8.1.1.3.3 XML 示例。

8.4.1.8 预算收入基金收入月报（3412）

人民银行按行政区划、预算种类、辖属标志、预算级次、报表种类等要素提供各种口径的基金预算收入月报表。

8.4.1.8.1 预算收入基金收入月报主单信息

XMLTag: Voucher/

标识符	字段名称	类型	长度	备注	强制/可选
Id	基金收入月报表 Id	NString	38	主键	M
AdmDivCode	行政区划代码	NString	[1, 9]		M
StYear	业务年度	NString	4		M
VtCode	凭证类型编号	NString	4	3412	M
VouDate	凭证日期	Date			M
VoucherNo	凭证号	GBString	[1, 42]	收入月报表单号	M
FundTypeCode	资金性质	NString	[1, 42]	见代码表	M
BelongFlag	辖属标志	NString	1	0-本级 1-全辖	M
BudgetLevelCode	预算级次	NString	1	1-中央2省级3地市级4区县 5乡级	M
BillKind	报表种类	NString	1	1-正常期预算收入报表2-正常期退库报表3-正常期调拨收入报表4-总额分成报表5-调整期预算收入报表6-调整期退库报表7-调整期调拨收入报表	M
ReportMonth	报表所属月份	NString	2	如1月为01, 下同	M
TreCode	国库主体代码	NString	10		M
TreName	国库主体名称	GBString	[1, 60]		M
FinOrgCode	财政机关代码	NString	[1, 12]		M
SumFundMoney	基金预算收入当期累计发生额	Currency			M

YearFundMoney	基金预算收入本年累计总额	Currency			M
Hold1	预留字段1	GBString	[1, 42]		0
Hold2	预留字段2	GBString	[1, 42]		0

8.4.1.8.2 预算收入基金收入月报明细单信息

XMLTag: Voucher/DetailList/Detail/

标识符	字段名称	类型	长度	备注	强制/可选
AdmDivCode	行政区划代码	NString	[1, 9]		M
StYear	业务年度	NString	4		M
TaxOrgCode	征收机关代码	NString	[1, 12]	如果是具体的征收机关，则对应的就是本级数据；如果是000000000000，则对应的就是全辖数据	M
TaxOrgName	征收机关名称	GBString	[1, 60]		M
FundTypeCode	资金性质	NString	[1, 42]	见代码表	M
BudgetLevelCode	预算级次	NString	1	见代码表	M
BudgetSubjectCode	收入分类科目编码	NString	[1, 30]	见当年《政府收支分类科目》	M
BudgetSubjectName	收入分类科目名称	GBString	[1, 60]		M
MonthAmt	月累计金额	Currency			M
YearAmt	年累计金额	Currency			M
Hold1	预留字段1	GBString	[1, 42]		0
Hold2	预留字段2	GBString	[1, 42]		0
Hold3	预留字段3	GBString	[1, 42]		0
Hold4	预留字段4	GBString	[1, 42]		0

8.4.1.8.3 XML示例

参考 8.1.1.3.3 XML 示例。

8.4.1.9 国债（地方债）发行日报表（3418）

8.4.1.9.1 国债（地方债）发行日报表主单信息

XMLTag: Voucher/

标识符	字段名称	类型及长度	长度	备注	强制/可选
Id	国债（地方债）发行日报表凭证Id	NString	38		M
AdmDivCode	行政区划代码	NString	[1, 9]		M
StYear	业务年度	NString	4		M
VtCode	凭证类型编号	NString	4	3418	M
VouDate	凭证日期	Date			M
VoucherNo	凭证编号	GBString	[1, 42]		M
DayAmt	日累计金额	Currency			M
YearAmt	年累计金额	Currency			M
Hold1	预留字段1	GBString	[1, 42]		0
Hold2	预留字段2	GBString	[1, 42]		0

8.4.1.9.2 国债（地方债）发行日报表明细单信息

XMLTag: Voucher/DetailList/Detail/

标识符	字段名称	类型	长度	备注	强制/可选
Id	明细Id	NString	38	主键	M
VoucherDetailNo	明细编号	NString	38		M
BondCode	债券编码	NString	[1, 42]		M
BondName	债券名称	GBString	[1, 100]		M
DayAmt	日累计金额	Currency			M
YearAmt	年累计金额	Currency			M
Hold1	预留字段1	GBString	[1, 42]		0
Hold2	预留字段2	GBString	[1, 42]		0
Hold3	预留字段3	GBString	[1, 42]		0
Hold4	预留字段4	GBString	[1, 42]		0

8.4.1.9. 3XML示例

参考 8.1.1.3.3 XML 示例。

8.4.2 财政与代理银行报表业务

8.4.2.1 财政直接（授权）支付业务汇总清单（2212）

8.4.2.1.1 财政直接（授权）支付业务汇总清单主单信息

XMLTag: Voucher/

标识符	字段名称	类型	长度	备注	强制/可选
Id	财政直接(授权)支付业务汇总清单凭证Id	NString	38	主键, 银行编码加银行内部唯一性标识	M
AdmDivCode	行政区划代码	NString	[1, 9]	中央本级为“000000”	M
StYear	业务年度	NString	4	四位年度, 例“2016”	M
VtCode	凭证类型编号	NString	4	2212	M
VouDate	凭证日期	Date		八位年月日, 例: “20161020”	M
VoucherNo	凭证号	GBString	[1, 42]		M
PayTypeCode	支付方式编码	NString	[1, 42]		M
PayTypeName	支付方式名称	GBString	[1, 60]		M
ClearAccNo	清算账号	GBString	[1, 32]		O
ClearAccName	清算账户名称	GBString	[1, 120]		O
AllNum	总笔数	Integer		明细总笔数	M
SumDayAmt	本日汇总金额	Currency			M
SumMonthAmt	本月汇总金额	Currency			M
SumYearAmt	本年汇总金额	Currency			M

PayBankCode	代理银行编码	NString	[1, 42]		M
PayBankName	代理银行名称	GBString	[1, 60]		M
Hold1	预留字段1	GBString	[1, 42]		0
Hold2	预留字段2	GBString	[1, 42]		0

8.4.2.1.2 财政直接（授权）支付业务汇总清单明细单信息

XMLTag: Voucher/DetailList/Detail/

标识符	字段名称	类型	长度	备注	强制/可选
Id	序号	NString	38	主键，银行编码加银行内部唯一性标识	M
SupDepCode	一级预算单位编码	NString	[1, 42]	部门预算码	0
SupDepName	一级预算单位名称	GBString	[1, 120]		0
FundTypeCode	资金性质编码	NString	[1, 42]		0
FundTypeName	资金性质名称	GBString	[1, 60]		0
PayBankCode	代理银行编码	NString	[1, 42]		0
PayBankName	代理银行名称	GBString	[1, 60]		0
PayBankNo	代理银行行号	NString	14		0
ExpFuncCode	支出功能分类科目编码	NString	[1, 42]		0
ExpFuncName	支出功能分类科目名称	GBString	[1, 60]		0
ProCatCode	收支管理编码	NString	[1, 42]		0
ProCatName	收支管理名称	GBString	[1, 60]		0
PayTypeCode	支付方式编码	NString	[1, 42]		0
PayTypeName	支付方式名称	GBString	[1, 60]		0
DayAmt	本日发生额	Currency			0
MonthAmt	本月累计金额	Currency			0
YearAmt	本年累计金额	Currency			0
Project	项目	GBString	[1, 42]		M

Hold1	预留字段 1	GBString	[1, 42]		0
Hold2	预留字段 2	GBString	[1, 42]		0
Hold3	预留字段 3	GBString	[1, 42]		0
Hold4	预留字段 4	GBString	[1, 42]		0

8.4.2.1.3XML示例

参考 8.1.1.3.3 XML 示例。

8.4.2.2 财政支出月报表（2225）

8.4.2.2.1财政支出月报表主单信息

XMLTag: Voucher/

标识符	字段名称	类型及长度	长度	备注	强制/可选
Id	财政支出月报表凭证Id	NString	38	主键，银行编码加银行内部唯一性标识	M
AdmDivCode	行政区划代码	NString	[1, 9]	中央本级为“000000”	M
StYear	业务年度	NString	4	四位年度，例“2016”	M
VtCode	凭证类型编号	NString	4	2225	M
VouDate	凭证日期	Date		八位年月日，例：“20161020”	M
VoucherNo	凭证编号	GBString	[1, 42]		M
PayBankCode	代理银行编码	NString	[1, 42]		M
PayBankName	代理银行名称	GBString	[1, 60]		M
PeriodName	对账期间	GBString	6	对账期间，6位年月，	M
Hold1	预留字段1	GBString	[1, 42]		0
Hold2	预留字段2	GBString	[1, 42]		0

8.4.2.2.2财政支出月报表明细单信息

XMLTag: Voucher/DetailList/Detail/

标识符	字段名称	类型	长度	备注	强制/可选
-----	------	----	----	----	-------

Id	明细Id	NString	38	主键，银行编码加银行内部唯一性标识	M
VoucherBillId	财政支出月报表Id	String	38	与主单Id内容一致	M
SupDepCode	一级预算单位编码	NString	[1, 42]		M
SupDepName	一级预算单位名称	GBString	[1, 120]		M
ExpFuncCode	功能分类科目编码	NString	[1, 42]		M
ExpFuncName	功能分类科目名称	GBString	[1, 60]		M
AgencyCode	基层预算单位编码	NString	[1, 42]		0
AgencyName	基层预算单位名称	GBString	[1, 120]		0
DirPayAmount	直接支付本期支出数	Currency			M
TotalDirPayAmount	直接支付累计支出数	Currency			M
AuthPayAmount	授权支付本期支出数	Currency			M
TotalAuthPayAmount	授权支付累计支出数	Currency			M
PeriodAmount	本期支出数合计	Currency			M
TotalAmount	累计支出数合计	Currency			M
FundTypeCode	资金性质编码	NString	[1, 42]		0
FundTypeName	资金性质名称	GBString	[1, 60]		0
BgtTypeCode	预算类型编码	NString	[1, 42]	见代码表，下同	M
BgtTypeName	预算类型名称	GBString	[1, 60]		M
Hold1	预留字段1	GBString	[1, 42]		0
Hold2	预留字段2	GBString	[1, 42]		0
Hold3	预留字段3	GBString	[1, 42]		0

Hold4	预留字段4	GBString	[1, 42]		0
-------	-------	----------	---------	--	---

8.4.2.2.3XML示例

参考 8.1.1.3.3 XML 示例。

8.4.2.3 财政支出月报表（政府经济分类）（2226）

8.4.2.3.1财政支出月报表（政府经济分类）主单信息

XMLTag: Voucher/

标识符	字段名称	类型及长度	长度	备注	强制/可选
Id	财政支出月报表凭证Id	NString	38	主键，银行编码加银行内部唯一性标识	M
AdmDivCode	行政区划代码	NString	[1, 9]	中央本级为“000000”	M
StYear	业务年度	NString	4	四位年度，例“2016”	M
VtCode	凭证类型编号	NString	4	2226	M
VouDate	凭证日期	Date		八位年月日，例：“20161020”	M
VoucherNo	凭证编号	GBString	[1, 42]		M
PayBankCode	代理银行编码	NString	[1, 42]		M
PayBankName	代理银行名称	GBString	[1, 60]		M
PeriodName	对账期间	GBString	6	对账期间，6位年月，	M
Hold1	预留字段1	GBString	[1, 42]		0
Hold2	预留字段2	GBString	[1, 42]		0

8.4.2.3.2财政支出月报表（政府经济分类）明细单信息

XMLTag: Voucher/DetailList/Detail/

标识符	字段名称	类型	长度	备注	强制/可选
Id	明细Id	NString	38	主键，银行编码加银行内部唯一性标识	M
VoucherBillId	财政支出月报表Id	String	38	与主单Id内容一致	M
SupDepCode	一级预算单位编	NString	[1, 42]		0

	码				
SupDepName	一级预算单位名称	GBString	[1, 120]		0
AgencyCode	基层预算单位编码	NString	[1, 42]		0
AgencyName	基层预算单位名称	GBString	[1, 120]		0
GovExpEcoCode	政府预算经济分类科目编码	NString	[1, 42]		M
GovExpEcoName	政府预算经济分类科目名称	GBString	[1, 60]		M
DirPayAmount	直接支付本期支出数	Currency			M
TotalDirPayAmount	直接支付累计支出数	Currency			M
AuthPayAmount	授权支付本期支出数	Currency			M
TotalAuthPayAmount	授权支付累计支出数	Currency			M
PeriodAmount	本期支出数合计	Currency			M
TotalAmount	累计支出数合计	Currency			M
FundTypeCode	资金性质编码	NString	[1, 42]		0
FundTypeName	资金性质名称	GBString	[1, 60]		0
BgtTypeCode	预算类型编码	NString	[1, 42]	见代码表，下同	M
BgtTypeName	预算类型名称	GBString	[1, 60]		M
Hold1	预留字段1	GBString	[1, 42]		0
Hold2	预留字段2	GBString	[1, 42]		0
Hold3	预留字段3	GBString	[1, 42]		0
Hold4	预留字段4	GBString	[1, 42]		0

8.4.2.3. 3XML示例

参考 8.1.1.3.3 XML 示例。

8.5 对账业务

业务对账工作主要由业务系统自动完成。对账的发起方将对账请求实时或定期自动发送给核对方，核对方收到后业务系统自动进行对账处理并将对账结果反馈给发起方。发起方收到对账结果后，根据对账情况进行后续的分析处理。

对账结果只返回接收方核对后存在的不符明细数据（不是发起方提供的所有原始对账明细数据）以及不符明细数据核对不符的原因。发起方业务系统可根据需要将对账结果与原始对账请求信息组合对比后进行明细对账结果的完整展示。由于对账结果明细单只描述接收方对账不符的明细信息，若全部对账成功则对账结果没有明细单只有对账结果主单。对账期内，即使没有业务发生，也需要发起方发起一个对账请求，主单的金额、笔数为0，没有明细。

8.5.1 财政与人民银行对账

8.5.1.1 人民银行清算明细对账请求（3507）

用于人民银行与财政和代理银行核对汇总清算信息，人民银行同时向财政和代理银行发送对账请求。

8.5.1.1.1 人民银行清算明细对账请求主单信息

XMLTag: Voucher/

标识符	字段名称	类型	长度	备注	强制/可选
AdmDivCode	行政区划代码	NString	[1, 9]		M
StYear	业务年度	NString	4		M
VtCode	凭证类型编号	NString	4	3507	M
VouDate	凭证日期	Date			M
VoucherNo	凭证号	GBString	[1, 42]	对账单流水号	M
VoucherCheckNo	对账单号	GBString	[1, 42]	对账单业务单号，明细超过500笔分包时，子包序号变化，对账单号不变	M

ChildPackNum	子包总数	Integer		拆包处理时的包数，未拆包时子包总数为1	M
CurPackNo	本包序号	Integer		拆包处理时为当前包的序号，未拆包时本包序号为1	M
TreCode	国库主体代码	NString	10		M
ClearBankCode	人民银行编码	NString	[1, 42]		0
ClearBankName	人民银行名称	GBString	[1, 60]		0
ClearAccNo	清算账号		[1, 32]		0
ClearAccName	清算账户名称		[1, 120]		0
BeginDate	对账起始日期	Date			M
EndDate	对账终止日期	Date			M
AllNum	总笔数	Integer		明细总笔数	M
AllAmt	总金额	Currency		本期支付总金额	M
Hold1	预留字段1	GBString	[1, 42]		0
Hold2	预留字段2	GBString	[1, 42]		0

8.5.1.1.2 人民银行清算明细对账请求明细信息

XMLTag: Voucher/DetailList/Detail/

标识符	字段名称	类型	长度	备注	强制/可选
Id	序号	NString	38	流水号，分包时各子包中的Id不能重复	M
PayAgentBillNo	清算单号	GBString	[1, 42]	申请划（退）款凭证单号	0
PayDetailId	清算明细ID	String	38		0
VoucherNo	支付凭证单号	GBString	[1, 42]		0
SupDepCode	一级预算单位编码	NString	[1, 42]		M
SupDepName	一级预算单位名称	GBString	[1, 120]		M
FundTypeCode	资金性质编码	NString	[1, 42]		0
FundTypeName	资金性质名称	GBString	[1, 60]		0

PayBankCode	代理银行编码	NString	[1, 42]	代理银行归集行, 财政提供	0
PayBankName	代理银行名称	GBString	[1, 60]	代理银行归集行, 财政提供	0
PayBankNo	代理银行行号	NString	14	代理银行归集行, 人民银行提供	M
ExpFuncCode	支出功能分类科目编码	NString	[1, 42]		M
ExpFuncName	支出功能分类科目名称	GBString	[1, 60]		M
ProCatCode	收支管理编码	NString	[1, 42]		0
ProCatName	收支管理名称	GBString	[1, 60]		0
PayTypeCode	支付方式编码	NString	[1, 42]		0
PayTypeName	支付方式名称	GBString	[1, 60]		0
PlanAmt	额度金额	Currency			0
PayAmt	清算金额	Currency			M
RefundAmt	退款金额	Currency			M
PlanRemainAmt	额度余额	Currency			0
Hold1	预留字段1	GBString	[1, 42]		0
Hold2	预留字段2	GBString	[1, 42]		0
Hold3	预留字段3	GBString	[1, 42]		0
Hold4	预留字段4	GBString	[1, 42]		0

8.5.1.2 财政清算明细对账结果 (5507)

8.5.1.2.1 财政清算明细对账结果主单信息

XMLTag: Voucher/

标识符	字段名称	类型	长度	备注	强制/可选
AdmDivCode	行政区划代码	NString	[1, 9]		M
StYear	业务年度	NString	4		M
VtCode	凭证类型编号	NString	4	5507	M
VouDate	凭证日期	Date			M
VoucherNo	凭证号	GBString	[1, 42]	对账单流水号	M
VoucherCheckNo	对账单号	GBString	[1, 42]	原对账请求业务单号	M
ChildPackNum	子包总数	Integer		拆包处理时的包数, 未拆包时子包总数为	M

				1	
CurPackNo	本包序号	Integer		拆包处理时为当前包的序号，未拆包时本包序号为1	M
TreCode	国库主体代码	NString	10		M
ClearBankCode	人民银行编码	NString	[1, 42]		0
ClearBankName	人民银行名称	GBString	[1, 60]		0
ClearAccNo	清算账号		[1, 32]		0
ClearAccName	清算账户名称		[1, 120]		0
BeginDate	对账起始日期	Date			M
EndDate	对账终止日期	Date			M
AllNum	总笔数	Integer		明细总笔数	M
AllAmt	总金额	Currency		本期支付总金额	M
XCheckResult	对账结果	NString	1	0-相符 1-不符	M
XDiffNum	不符笔数	Integer			M
Hold1	预留字段1	GBString	[1, 42]		0
Hold2	预留字段2	GBString	[1, 42]		0

8.5.1.2.2 财政清算明细对账结果明细信息

XMLTag: Voucher/DetailList/Detail/

标识符	字段名称	类型	长度	备注	强制/可选
Id	序号	NString	38	原对账请求明细 Id	M
PayAgentBillNo	清算单号	GBString	[1, 42]	申请划(退)款凭证单号	0
PayDetailId	清算明细ID	String	38		0
VoucherNo	支付凭证单号	GBString	[1, 42]		0
SupDepCode	一级预算单位编码	NString	[1, 42]		M
SupDepName	一级预算单位名称	GBString	[1, 120]		M
FundTypeCode	资金性质编码	NString	[1, 42]		0
FundTypeName	资金性质名称	GBString	[1, 60]		0

PayBankCode	代理银行编码	NString	[1, 42]	代理银行归集行, 财政提供	0
PayBankName	代理银行名称	GBString	[1, 60]	代理银行归集行, 财政提供	0
PayBankNo	代理银行行号	NString	14	代理银行归集行, 人民银行提供	M
ExpFuncCode	支出功能分类科目编码	NString	[1, 42]		M
ExpFuncName	支出功能分类科目名称	GBString	[1, 60]		M
ProCatCode	收支管理编码	NString	[1, 42]		0
ProCatName	收支管理名称	GBString	[1, 60]		0
PayTypeCode	支付方式编码	NString	[1, 42]		0
PayTypeName	支付方式名称	GBString	[1, 60]		0
PayAmt	支付金额	Currency		负数表示退款	M
XCheckResult	对账结果	NString	1	0-相符 1-不符	M
XCheckReason	不符原因	GBString	[1, 200]	根据实际对账情况填写	M
Hold1	预留字段1	GBString	[1, 42]		0
Hold2	预留字段2	GBString	[1, 42]		0
Hold3	预留字段3	GBString	[1, 42]		0
Hold4	预留字段4	GBString	[1, 42]		0

8.5.1.3 人民银行预算拨款明细对账请求 (3508)

用于核对人民银行预算拨款支出相关信息。

8.5.1.3.1 人民银行预算拨款明细对账请求主单信息

XMLTag: Voucher/

标识符	字段名称	类型	长度	备注	强制/可选
AdmDivCode	行政区划代码	NString	[1, 9]		M
StYear	业务年度	NString	4		M
VtCode	凭证类型编号	NString	4	3508	M
VouDate	凭证日期	Date			M
VoucherNo	凭证号	GBString	[1, 42]	对账单流水号	M

VoucherCheckNo	对账单号	GBString	[1, 42]	对账单业务单号，明细超过500笔分包时，子包序号变化，对账单号不变	M
ChildPackNum	子包总数	Integer		拆包处理时的包数，未拆包时子包总数为1	M
CurPackNo	本包序号	Integer		拆包处理时为当前包的序号，未拆包时本包序号为1	M
TreCode	国库主体代码	NString	10		M
ClearBankCode	人民银行编码	NString	[1, 42]		0
ClearBankName	人民银行名称	GBString	[1, 60]		0
ClearAccNo	拨款账号		[1, 32]		0
ClearAccName	拨款账户名称		[1, 120]		0
CurrencyCode	币种编码	GBString	[1, 3]		M
CurrencyName	币种名称	GBString	[1, 42]		M
PeriodType	业务期间类型名称	GBString	[1, 100]		M
PeriodTypeCode	业务期间类型代码	NString	2	01：正常业务、02：调整期业务、03：跨年预拨业务、04：跨月预拨业务、05 其他预拨	M
BeginDate	对账起始日期	Date			M
EndDate	对账终止日期	Date			M
AllNum	总笔数	Integer		明细总笔数	M
AllAmt	总金额	Currency		本期拨款总金额	M
Hold1	预留字段1	GBString	[1, 42]		0
Hold2	预留字段2	GBString	[1, 42]		0

8.5.1.3.2 人民银行预算拨款明细对账请求明细信息

XMLTag: Voucher/DetailList/Detail/

标识符	字段名称	类型	长度	备注	强制/ 可选
Id	序号	NString	38	流水号, 分包时各子包中的 Id 不能重复	M
PayDetailId	拨款明细Id	String	38		0
VoucherNo	拨款凭证单号	GBString	[1, 42]		0
PayDate	拨款日期	Date			0
BgtTypeCode	预算类型编码	NString	[1, 42]		0
BgtTypeName	预算类型名称	GBString	[1, 60]		0
FundTypeCode	资金性质编码	NString	[1, 42]		0
FundTypeName	资金性质名称	GBString	[1, 60]		0
PayTypeCode	支付方式编码	NString	[1, 42]		0
PayTypeName	支付方式名称	GBString	[1, 60]		0
PayeeAcctNo	收款人账号	NString	[1, 32]		0
PayeeAcctName	收款人名称	GBString	[1, 120]		0
PayeeAcctBankName	收款人银行	GBString	[1, 60]		0
PayAcctNo	付款账户账号	NString	[1, 32]		0
PayAcctName	付款账户名称	GBString	[1, 120]		0
PayAcctBankName	付款账户银行	String	[1, 60]		0
AgencyCode	预算单位编码	NString	[1, 42]		0
AgencyName	预算单位名称	GBString	[1, 120]		0
ExpFuncCode	支出功能分类科目编码	NString	[1, 42]		0
ExpFuncName	支出功能分类科目名称	GBString	[1, 60]		0
GovExpEcoCode	政府预算经济分类科目编码	NString	[1, 42]		0
GovExpEcoName	政府预算经济分类科目名称	GBString	[1, 60]		0
DepExpEcoCode	部门预算经济分类科目编码	NString	[1, 42]		0
DepExpEcoName	部门预算经济分类科目名称	GBString	[1, 60]		0
PayAmt	拨款金额	Currency			M
Hold1	预留字段1	GBString	[1, 42]		0
Hold2	预留字段2	GBString	[1, 42]		0
Hold3	预留字段3	GBString	[1, 42]		0
Hold4	预留字段4	GBString	[1, 42]		0

8.5.1.4 财政预算拨款明细对账结果（5508）

8.5.1.4.1 财政预算拨款明细对账结果主单信息

XMLTag: Voucher/

标识符	字段名称	类型	长度	备注	强制/可选
AdmDivCode	行政区划代码	NString	[1, 9]		M
StYear	业务年度	NString	4		M
VtCode	凭证类型编号	NString	4	5508	M
VouDate	凭证日期	Date			M
VoucherNo	凭证号	GBString	[1, 42]	对账单流水号	M
VoucherCheckNo	对账单号	GBString	[1, 42]	原对账请求业务单号	M
ChildPackNum	子包总数	Integer		拆包处理时的包数, 未拆包时子包总数为1	M
CurPackNo	本包序号	Integer		拆包处理时为当前包的序号, 未拆包时本包序号为1	M
TreCode	国库主体代码	NString	10		M
ClearBankCode	人民银行编码	NString	[1, 42]		0
ClearBankName	人民银行名称	GBString	[1, 60]		0
ClearAccNo	拨款账号		[1, 32]		0
ClearAccName	拨款账户名称		[1, 120]		0
CurrencyCode	币种编码	GBString	[1, 3]		M
CurrencyName	币种名称	GBString	[1, 42]		M
PeriodType	业务期间类型名称	GBString	[1, 100]		M
PeriodTypeCode	业务期间类型代码	NString	2	01: 正常业务、02: 调整期业务、03:	M

				跨年预拨业务、04: 跨月预拨业务、05 其他预拨	
BeginDate	对账起始日期	Date			M
EndDate	对账终止日期	Date			M
AllNum	总笔数	Integer		明细总笔数	M
AllAmt	总金额	Currency		本期拨款总金额	M
XCheckResult	对账结果	NString	1	0-相符 1-不符	M
XDifNum	不符笔数	Integer			M
Hold1	预留字段1	GBString	[1, 42]		0
Hold2	预留字段2	GBString	[1, 42]		0

8.5.1.4.2 财政预算拨款明细对账结果明细信息

XMLTag: Voucher/DetailList/Detail/

标识符	字段名称	类型	长度	备注	强制/可选
Id	序号	NString	38	原对账请求 明细 Id	M
PayDetailId	拨款明细Id	String	38		0
VoucherNo	支付凭证单号	GBString	[1, 42]		0
PayDate	拨款日期	Date			0
BgtTypeCode	预算类型编码	NString	[1, 42]		0
BgtTypeName	预算类型名称	GBString	[1, 60]		0
FundTypeCode	资金性质编码	NString	[1, 42]		0
FundTypeName	资金性质名称	GBString	[1, 60]		0
PayTypeCode	支付方式编码	NString	[1, 42]		0
PayTypeName	支付方式名称	GBString	[1, 60]		0
PayeeAcctNo	收款人账号	NString	[1, 32]		0
PayeeAcctName	收款人名称	GBString	[1, 120]		0
PayeeAcctBankName	收款人银行	GBString	[1, 60]		0
PayAcctNo	付款账户账号	NString	[1, 32]		0
PayAcctName	付款账户名称	GBString	[1, 120]		0
PayAcctBankName	付款账户银行	String	[1, 60]		0
AgencyCode	预算单位编码	NString	[1, 42]		0

AgencyName	预算单位名称	GBString	[1, 120]		0
ExpFuncCode	支出功能分类科目编码	NString	[1, 42]		0
ExpFuncName	支出功能分类科目名称	GBString	[1, 60]		0
GovExpEcoCode	政府预算经济分类科目编码	NString	[1, 42]		0
GovExpEcoName	政府预算经济分类科目名称	GBString	[1, 60]		0
DepExpEcoCode	部门预算经济分类科目编码	NString	[1, 42]		0
DepExpEcoName	部门预算经济分类科目名称	GBString	[1, 60]		0
PayAmt	拨款金额	Currency			M
XCheckResult	对账结果	NString	1	0-相符 1-不符	M
XCheckReason	不符原因	GBString	[1, 200]	根据实际对账情况填写	M
Hold1	预留字段1	GBString	[1, 42]		0
Hold2	预留字段2	GBString	[1, 42]		0
Hold3	预留字段3	GBString	[1, 42]		0
Hold4	预留字段4	GBString	[1, 42]		0

8.5.1.5 人民银行收入退库明细对账请求（3509）

用于核对人民银行收入退库相关信息。

8.5.1.5.1 人民银行收入退库对账请求主单信息

XMLTag: Voucher/

标识符	字段名称	类型	长度	备注	强制/可选
AdmDivCode	行政区划代码	NString	[1, 9]		M
StYear	业务年度	NString	4		M
VtCode	凭证类型编号	NString	4	3509	M
VouDate	凭证日期	Date			M
VoucherNo	凭证号	GBString	[1, 42]	对账单流水号	M

VoucherCheckNo	对账单号	GBString	[1, 42]	对账单业务单号, 明细超过500笔分包时, 子包序号变化, 对账单号不变	M
ChildPackNum	子包总数	Integer		拆包处理时的包数, 未拆包时子包总数为1	M
CurPackNo	本包序号	Integer		拆包处理时为当前包的序号, 未拆包时本包序号为1	M
TreCode	国库主体代码	NString	10		M
ClearBankCode	人民银行编码	NString	[1, 42]		0
ClearBankName	人民银行名称	GBString	[1, 60]		0
ClearAccNo	清算账号		[1, 32]		0
ClearAccName	清算账户名称		[1, 120]		0
PeriodType	业务期间类型名称	GBString	[1, 100]		M
PeriodTypeCode	业务期间类型代码	NString	2	01: 正常业务、02: 调整期业务、03: 跨年预拨业务、04: 跨月预拨业务、05 其他预拨	M
BeginDate	对账起始日期	Date			M
EndDate	对账终止日期	Date			M
AllNum	总笔数	Integer		明细总笔数	M
AllAmt	总金额	Currency		本期退库总金额	M
Hold1	预留字段1	GBString	[1, 42]		0
Hold2	预留字段2	GBString	[1, 42]		0

8.5.1.5.2 人民银行收入退库对账请求明细信息

XMLTag: Voucher/DetailList/Detail/

标识符	字段名称	类型	长度	备注	强制/可选
Id	序号	NString	38	流水号, 分包时各子包中的 Id 不能重复	M
PayDetailId	退库明细Id	String	38		0
VoucherNo	退库凭证单号	GBString	[1, 42]		0
FundTypeCode	资金性质编码	NString	[1, 42]		0
FundTypeName	资金性质名称	GBString	[1, 60]		0
PayeeAcctNo	收款人账号	NString	[1, 32]		0
PayeeAcctName	收款人名称	GBString	[1, 120]		0
PayeeAcctBankName	收款人银行	GBString	[1, 60]		0
PayAcctNo	付款账户账号	NString	[1, 32]		0
PayAcctName	付款账户名称	GBString	[1, 120]		0
PayAcctBankName	付款账户银行	String	[1, 60]		0
AgencyCode	预算单位编码	NString	[1, 42]		0
AgencyName	预算单位名称	GBString	[1, 120]		0
IncomeSortCode	收入分类科目编码	NString	[1, 42]		0
IncomeSortName	收入分类科目名称	GBString	[1, 60]		0
PayAmt	退库金额	Currency			M
Hold1	预留字段1	GBString	[1, 42]		0
Hold2	预留字段2	GBString	[1, 42]		0
Hold3	预留字段3	GBString	[1, 42]		0
Hold4	预留字段4	GBString	[1, 42]		0

8.5.1.6 财政收入退库明细对账结果 (5509)

8.5.1.6.1 财政收入退库对账结果主单信息

XMLTag: Voucher/

标识符	字段名称	类型	长度	备注	强制/可选
AdmDivCode	行政区划代码	NString	[1, 9]		M
StYear	业务年度	NString	4		M
VtCode	凭证类型编号	NString	4	5509	M

VouDate	凭证日期	Date			M
VoucherNo	凭证号	GBString	[1, 42]	对账单流水号	M
VoucherCheckNo	对账单号	GBString	[1, 42]	原对账请求业务单号	M
ChildPackNum	子包总数	Integer		拆包处理时的包数, 未拆包时子包总数为1	M
CurPackNo	本包序号	Integer		拆包处理时为当前包的序号, 未拆包时本包序号为1	M
TreCode	国库主体代码	NString	10		M
ClearBankCode	人民银行编码	NString	[1, 42]		0
ClearBankName	人民银行名称	GBString	[1, 60]		0
ClearAccNo	清算账号		[1, 32]		0
ClearAccName	清算账户名称		[1, 120]		0
PeriodType	业务期间类型名称	GBString	[1, 100]		M
PeriodTypeCode	业务期间类型代码	NString	2	01: 正常业务、02: 调整期业务、03: 跨年预拨业务、04: 跨月预拨业务、05 其他预拨	M
BeginDate	对账起始日期	Date			M
EndDate	对账终止日期	Date			M
AllNum	总笔数	Integer		明细总笔数	M
AllAmt	总金额	Currency		本期退库总金额	M
XCheckResult	对账结果	NString	1	0-相符 1-不符	M
XDiffNum	不符笔数	Integer			M
Hold1	预留字段1	GBString	[1, 42]		0
Hold2	预留字段2	GBString	[1, 42]		0

8.5.1.6.2 财政收入退库对账结果明细信息

XMLTag: Voucher/DetailList/Detail/

标识符	字段名称	类型	长度	备注	强制/可选
Id	序号	NString	38	原对账请求明细 Id	M
PayDetailId	退库明细Id	String	38		0
VoucherNo	退库凭证单号	GBString	[1, 42]		0
FundTypeCode	资金性质编码	NString	[1, 42]		0
FundTypeName	资金性质名称	GBString	[1, 60]		0
PayeeAcctNo	收款人账号	NString	[1, 32]		0
PayeeAcctName	收款人名称	GBString	[1, 120]		0
PayeeAcctBankName	收款人银行	GBString	[1, 60]		0
PayAcctNo	付款账户账号	NString	[1, 32]		0
PayAcctName	付款账户名称	GBString	[1, 120]		0
PayAcctBankName	付款账户银行	String	[1, 60]		0
AgencyCode	预算单位编码	NString	[1, 42]		0
AgencyName	预算单位名称	GBString	[1, 120]		0
IncomeSortCode	收入分类科目编码	NString	[1, 42]		0
IncomeSortName	收入分类科目名称	GBString	[1, 60]		0
PayAmt	退库金额	Currency			M
XCheckResult	对账结果	NString	1	0-相符 1-不符	M
XCheckReason	不符原因	GBString	[1, 200]	根据实际对账情 况填写	M
Hold1	预留字段1	GBString	[1, 42]		0
Hold2	预留字段2	GBString	[1, 42]		0
Hold3	预留字段3	GBString	[1, 42]		0
Hold4	预留字段4	GBString	[1, 42]		0

8.5.1.7 人民银行清算额度对账请求（3510）

用于核对人民银行清算额度相关信息，包括直接支付及授权支付业务。

8.5.1.7.1 人民银行清算额度对账请求主单信息

XMLTag: Voucher/

标识符	字段名称	类型	长度	备注	强制/可选
AdmDivCode	行政区划代码	NString	[1, 9]		M
StYear	业务年度	NString	4		M
VtCode	凭证类型编号	NString	4	3510	M

VouDate	凭证日期	Date			M
VoucherNo	凭证号	GBString	[1, 42]	对账单流水号	M
VoucherCheckNo	对账请求单号	GBString	[1, 42]	对账单业务单号, 明细超过500笔分包时, 子包序号变化, 对账单号不变	M
ChildPackNum	子包总数	Integer		拆包处理时的包数, 未拆包时子包总数为1	M
CurPackNo	本包序号	Integer		拆包处理时为当前包的序号, 未拆包时本包序号为1	M
TreCode	国库主体代码	NString	10		M
ClearBankCode	人民银行编码	NString	[1, 42]		0
ClearBankName	人民银行名称	GBString	[1, 60]		0
ClearAccNo	清算账号		[1, 32]		0
ClearAccNanme	清算账户名称		[1, 120]		0
BeginDate	对账起始日期	Date			M
EndDate	对账终止日期	Date			M
AllNum	总笔数	Integer		明细总笔数	M
AllAmt	总金额	Currency		本期新增清算额度的总金额	M
Hold1	预留字段1	GBString	[1, 42]		0
Hold2	预留字段2	GBString	[1, 42]		0

8.5.1.7.2 人民银行清算额度对账请求明细信息

XMLTag: Voucher/DetailList/Detail/

标识符	字段名称	类型	长度	备注	强制/可选
Id	序号	NString	38	流水号, 分包时各子包中的Id不能重复	M
SupDepCode	一级预算单位编码	NString	[1, 42]		M

SupDepName	一级预算单位名称	GBString	[1, 120]		M
FundTypeCode	资金性质编码	NString	[1, 42]		0
FundTypeName	资金性质名称	GBString	[1, 60]		0
PayBankCode	代理银行编码	NString	[1, 42]	代理银行归集行, 财政提供	0
PayBankName	代理银行名称	GBString	[1, 60]	代理银行归集行, 财政提供	0
PayBankNo	代理银行行号	NString	14	代理银行归集行, 人民银行提供	M
ExpFuncCode	支出功能分类科目编码	NString	[1, 42]		M
ExpFuncName	支出功能分类科目名称	GBString	[1, 60]		M
ProCatCode	收支管理编码	NString	[1, 42]		0
ProCatName	收支管理名称	GBString	[1, 60]		0
PayTypeCode	支付方式编码	NString	[1, 42]		M
PayTypeName	支付方式名称	GBString	[1, 60]		M
PreDateMoney	上期额度余额	Currency			0
ClearAmt	本期新增清算额度	Currency			M
CurReckMoney	本期已清算额度	Currency			0
CurDateMoney	本期额度余额	Currency			0
Hold1	预留字段1	GBString	[1, 42]		0
Hold2	预留字段2	GBString	[1, 42]		0
Hold3	预留字段3	GBString	[1, 42]		0
Hold4	预留字段4	GBString	[1, 42]		0

8.5.1.8 财政清算额度对账结果 (5510)

8.5.1.8.1 财政清算额度对账结果主单信息

XMLTag: Voucher/

标识符	字段名称	类型	长度	备注	强制/可选
-----	------	----	----	----	-------

AdmDivCode	行政区划代码	NString	[1, 9]		M
StYear	业务年度	NString	4		M
VtCode	凭证类型编号	NString	4	5510	M
VouDate	凭证日期	Date			M
VoucherNo	凭证号	GBString	[1, 42]	对账单流水号	M
VoucherCheckNo	对账单号	GBString	[1, 42]	原对账请求业务单号	M
ChildPackNum	子包总数	Integer		拆包处理时的包数, 未拆包时子包总数为1	M
CurPackNo	本包序号	Integer		拆包处理时为当前包的序号, 未拆包时本包序号为1	M
TreCode	国库主体代码	NString	10		M
ClearBankCode	人民银行编码	NString	[1, 42]		0
ClearBankName	人民银行名称	GBString	[1, 60]		0
ClearAccNo	清算账号		[1, 32]		0
ClearAccName	清算账户名称		[1, 120]		0
BeginDate	对账起始日期	Date			M
EndDate	对账终止日期	Date			M
AllNum	总笔数	Integer		明细总笔数	M
AllAmt	总金额	Currency		本期新增清算额度的总金额	M
XCheckResult	对账结果	NString	1	0-相符 1-不符	M
XDiffNum	不符笔数	Integer			M
Hold1	预留字段1	GBString	[1, 42]		0
Hold2	预留字段2	GBString	[1, 42]		0

8.5.1.8.2 财政清算额度对账结果明细信息

XMLTag: Voucher/DetailList/Detail/

标识符	字段名称	类型	长度	备注	强制/可选
-----	------	----	----	----	-------

Id	序号	NString	38	原对账请求 明细Id	M
SupDepCode	一级预算单位编码	NString	[1, 42]		M
SupDepName	一级预算单位名称	GBString	[1, 120]		M
FundTypeCode	资金性质编码	NString	[1, 42]		0
FundTypeName	资金性质名称	GBString	[1, 60]		0
PayBankCode	代理银行编码	NString	[1, 42]	代理银行 归集行, 财 政提供	0
PayBankName	代理银行名称	GBString	[1, 60]	代理银行 归集行, 财 政提供	0
PayBankNo	代理银行行号	NString	14	代理银行 归集行, 人 民银行提 供	M
ExpFuncCode	支出功能分类科目编 码	NString	[1, 42]		M
ExpFuncName	支出功能分类科目名 称	GBString	[1, 60]		M
ProCatCode	收支管理编码	NString	[1, 42]		0
ProCatName	收支管理名称	GBString	[1, 60]		0
PayTypeCode	支付方式编码	NString	[1, 42]		M
PayTypeName	支付方式名称	GBString	[1, 60]		M
PreDateMoney	上期额度余额	Currency			0
ClearAmt	本期新增清算额度	Currency			M
CurReckMoney	本期已清算额度	Currency			0
CurDateMoney	本期额度余额	Currency			0
XCheckResult	对账结果	NString	1	0-相符 1- 不符	M
XCheckReason	不符原因	GBString	[1, 200]	根据实际 对账情况 填写	M
Hold1	预留字段1	GBString	[1, 42]		0
Hold2	预留字段2	GBString	[1, 42]		0
Hold3	预留字段3	GBString	[1, 42]		0

Hold4	预留字段4	GBString	[1, 42]		0
-------	-------	----------	---------	--	---

8.5.1.9 人民银行支出对账请求（3512）

用于统计和核对预算支出相关信息。

8.5.1.9.1 人民银行支出对账请求主单信息

XMLTag: Voucher/

标识符	字段名称	类型	长度	备注	强制/可选
AdmDivCode	行政区划代码	NString	[1, 9]		M
StYear	业务年度	NString	4		M
VtCode	凭证类型编号	NString	4	3512	M
VouDate	凭证日期	Date			M
VoucherNo	凭证号	GBString	[1, 42]	对账单流水号	M
VoucherCheckNo	对账单号	GBString	[1, 42]	对账单业务单号, 明细超过500笔分包时, 子包序号变化, 对账单号不变	M
ChildPackNum	子包总数	Integer		拆包处理时的包数, 未拆包时子包总数为1	M
CurPackNo	本包序号	Integer		拆包处理时为当前包的序号, 未拆包时本包序号为1	M
BillKind	种类	NString	1	1-一般预算支出2-调拨支出	M
FinOrgCode	财政机关代码	NString	[1, 12]		M
TreCode	国库主体代码	NString	10		M
TreName	国库主体名称	GBString	[1, 60]		M
BgtTypeCode	预算类型编码	NString	[1, 42]		0
BgtTypeName	预算类型名称	GBString	[1, 60]		0
ClearBankCode	人民银行编码	NString	[1, 42]		0
ClearBankName	人民银行名称	GBString	[1, 60]		0
ClearAccNo	清算账号		[1, 32]		0
ClearAccNanme	清算账户名称		[1, 120]		0
BeginDate	对账起始日期	Date			M
EndDate	对账终止日期	Date			M

AllNum	总笔数	Integer		明细总笔数	M
AllAmt	总金额	Currency		本期金额的总金额	M
Hold1	预留字段1	GBString	[1, 42]		0
Hold2	预留字段2	GBString	[1, 42]		0

8.5.1.9.2 人民银行支出对账请求明细信息

XMLTag: Voucher/DetailList/Detail/

标识符	字段名称	类型	长度	备注	强制/可选
Id	序号	NString	38	流水号, 分包时各子包中的 Id 不能重复	M
ExpFuncCode	支出功能分类科目编码	NString	[1, 42]		M
ExpFuncName	支出功能分类科目名称	GBString	[1, 60]		M
CurPayAmt	本期金额	Currency			M
SumPayAmt	累计金额	Currency			M
Hold1	预留字段1	GBString	[1, 42]		0
Hold2	预留字段2	GBString	[1, 42]		0
Hold3	预留字段3	GBString	[1, 42]		0
Hold4	预留字段4	GBString	[1, 42]		0

8.5.1.10 财政支出对账结果 (5512)

8.5.1.10.1 财政支出对账结果主单信息

XMLTag: Voucher/

标识符	字段名称	类型	长度	备注	强制/可选
AdmDivCode	行政区划代码	NString	[1, 9]		M
StYear	业务年度	NString	4		M
VtCode	凭证类型编号	NString	4	5512	M
VouDate	凭证日期	Date			M
VoucherNo	凭证号	GBString	[1, 42]	对账单流水号	M
VoucherCheckNo	对账单号	GBString	[1, 42]	原对账请求业务单号	M
ChildPackNum	子包总数	Integer		拆包处理时的包数, 未拆包时子包总数为1	M

CurPackNo	本包序号	Integer		拆包处理时为当前包的序号,未拆包时本包序号为1	M
BillKind	种类	NString	1	1-一般预算支出 2-调拨支出	M
FinOrgCode	财政机关代码	NString	[1, 12]		M
TreCode	国库主体代码	NString	10		M
TreName	国库主体名称	GBString	[1, 60]		M
BgtTypeCode	预算类型编码	NString	[1, 42]		0
BgtTypeName	预算类型名称	GBString	[1, 60]		0
ClearBankCode	人民银行编码	NString	[1, 42]		0
ClearBankName	人民银行名称	GBString	[1, 60]		0
ClearAccNo	清算账号		[1, 32]		0
ClearAccName	清算账户名称		[1, 120]		0
BeginDate	对账起始日期	Date			M
EndDate	对账终止日期	Date			M
AllNum	总笔数	Integer		明细总笔数	M
AllAmt	总金额	Currency		本期金额的总金额	M
XCheckResult	对账结果	NString	1	0-相符 1-不符	M
XDiffNum	不符笔数	Integer			M
Hold1	预留字段1	GBString	[1, 42]		0
Hold2	预留字段2	GBString	[1, 42]		0

8.5.1.10.2 财政支出对账结果明细信息

XMLTag: Voucher/DetailList/Detail/

标识符	字段名称	类型	长度	备注	强制/可选
Id	序号	NString	38	原对账请求明细 Id	M
ExpFuncCode	支出功能分类科目编码	NString	[1, 42]		M
ExpFuncName	支出功能分类科目名称	GBString	[1, 60]		M
CurPayAmt	本期金额	Currency			M
SumPayAmt	累计金额	Currency			M
XCheckResult	对账结果	NString	1	0-相符 1-不符	M
XCheckReason	不符原因	GBString	[1, 200]	根据实际对账情况填写	M
Hold1	预留字段1	GBString	[1, 42]		0

Hold2	预留字段2	GBString	[1, 42]		0
Hold3	预留字段3	GBString	[1, 42]		0
Hold4	预留字段4	GBString	[1, 42]		0

8.5.1.11 人民银行清算额度明细对账请求（3515）

用于核对人民银行清算额度明细相关信息，包括直接支付清算额度及授权支付清算额度业务。

8.5.1.11.1 人民银行清算额度明细对账请求主单信息

XMLTag: Voucher/

标识符	字段名称	类型	长度	备注	强制/可选
AdmDivCode	行政区划代码	NString	[1, 9]		M
StYear	业务年度	NString	4		M
VtCode	凭证类型编号	NString	4	3515	M
VouDate	凭证日期	Date			M
VoucherNo	凭证号	GBString	[1, 42]	对账单流水号	M
VoucherCheckNo	对账请求单号	GBString	[1, 42]	对账单业务单号，明细超过500笔分包时，子包序号变化，对账单号不变	M
ChildPackNum	子包总数	Integer		拆包处理时的包数，未拆包时子包总数为1	M
CurPackNo	本包序号	Integer		拆包处理时为当前包的序号，未拆包时本包序号为1	M
TreCode	国库主体代码	NString	10		M
ClearBankCode	人民银行编码	NString	[1, 42]		0
ClearBankName	人民银行名称	GBString	[1, 60]		0
ClearAccNo	清算账号		[1, 32]		0

ClearAccName	清算账户名称		[1, 120]		0
BeginDate	对账起始日期	Date			M
EndDate	对账终止日期	Date			M
AllNum	总笔数	Integer		明细总笔数	M
AllAmt	总金额	Currency		本期清算额度的 总金额	M
Hold1	预留字段1	GBString	[1, 42]		0
Hold2	预留字段2	GBString	[1, 42]		0

8.5.1.11.2 人民银行清算额度明细对账请求明细信息

XMLTag: Voucher/DetailList/Detail/

标识符	字段名称	类型	长度	备注	强制/ 可选
Id	序号	NString	38	流水号, 分包时 各子包中的 Id 不能重复	M
PlanDetailId	清算额度明细ID	String	38		0
VoucherNo	清算额度通知单号	GBString	[1, 42]		0
SupDepCode	一级预算单位编码	NString	[1, 42]		M
SupDepName	一级预算单位名称	GBString	[1, 120]		M
FundTypeCode	资金性质编码	NString	[1, 42]		0
FundTypeName	资金性质名称	GBString	[1, 60]		0
BgtTypeCode	预算类型编码	NString	[1, 42]		0
BgtTypeName	预算类型名称	GBString	[1, 60]		0
PayBankCode	代理银行编码	NString	[1, 42]	代理银行归集 行, 财政提供	0
PayBankName	代理银行名称	GBString	[1, 60]	代理银行归集 行, 财政提供	0
PayBankNo	代理银行行号	NString	14	代理银行归集 行, 人民银行提 供	M
ExpFuncCode	支出功能分类科目 编码	NString	[1, 42]		M
ExpFuncName	支出功能分类科目	GBString	[1, 60]		M

	名称				
ProCatCode	收支管理编码	NString	[1, 42]		0
ProCatName	收支管理名称	GBString	[1, 60]		0
PayTypeCode	支付方式编码	NString	[1, 42]		M
PayTypeName	支付方式名称	GBString	[1, 60]		M
ClearPlanAmt	清算额度金额	Currency			M
Hold1	预留字段1	GBString	[1, 42]		0
Hold2	预留字段2	GBString	[1, 42]		0
Hold3	预留字段3	GBString	[1, 42]		0
Hold4	预留字段4	GBString	[1, 42]		0

8.5.1.12 财政清算额度明细对账结果（5515）

8.5.1.12.1 财政清算额度明细对账结果主单信息

XMLTag: Voucher/

标识符	字段名称	类型	长度	备注	强制/可选
AdmDivCode	行政区划代码	NString	[1, 9]		M
StYear	业务年度	NString	4		M
VtCode	凭证类型编号	NString	4	5515	M
VouDate	凭证日期	Date			M
VoucherNo	凭证号	GBString	[1, 42]	对账单流水号	M
VoucherCheckNo	对账请求单号	GBString	[1, 42]	原对账请求业务单号	M
ChildPackNum	子包总数	Integer		拆包处理时的包数，未拆包时子包总数为1	M
CurPackNo	本包序号	Integer		拆包处理时为当前包的序号，未拆包时本包序号为1	M
TreCode	国库主体代码	NString	10		M
ClearBankCode	人民银行编码	NString	[1, 42]		0

ClearBankName	人民银行名称	GBString	[1, 60]		0
ClearAccNo	清算账号		[1, 32]		0
ClearAccNanme	清算账户名称		[1, 120]		0
BeginDate	对账起始日期	Date			M
EndDate	对账终止日期	Date			M
AllNum	总笔数	Integer		明细总笔数	M
AllAmt	总金额	Currency		本期清算额度的总金额	M
XCheckResult	对账结果	NString	1	0-相符 1-不符	M
XDifNum	不符笔数	Integer			M
Hold1	预留字段1	GBString	[1, 42]		0
Hold2	预留字段2	GBString	[1, 42]		0

8.5.1.12.2 财政清算额度明细对账结果明细信息

XMLTag: Voucher/DetailList/Detail/

标识符	字段名称	类型	长度	备注	强制/可选
Id	序号	NString	38	原对账请求明细Id	M
PlanDetailId	清算额度明细ID	String	38		0
VoucherNo	清算额度通知单号	GBString	[1, 42]		0
SupDepCode	一级预算单位编码	NString	[1, 42]		M
SupDepName	一级预算单位名称	GBString	[1, 120]		M
FundTypeCode	资金性质编码	NString	[1, 42]		0
FundTypeName	资金性质名称	GBString	[1, 60]		0
BgtTypeCode	预算类型编码	NString	[1, 42]		0
BgtTypeName	预算类型名称	GBString	[1, 60]		0
PayBankCode	代理银行编码	NString	[1, 42]	代理银行归集行, 财政提供	0
PayBankName	代理银行名称	GBString	[1, 60]	代理银行归集行, 财政提供	0

PayBankNo	代理银行行号	NString	14	代理银行归集行, 人民银行提供	M
ExpFuncCode	支出功能分类科目编码	NString	[1, 42]		M
ExpFuncName	支出功能分类科目名称	GBString	[1, 60]		M
ProCatCode	收支管理编码	NString	[1, 42]		O
ProCatName	收支管理名称	GBString	[1, 60]		O
PayTypeCode	支付方式编码	NString	[1, 42]		M
PayTypeName	支付方式名称	GBString	[1, 60]		M
ClearPlanAmt	清算额度金额	Currency			M
XCheckResult	对账结果	NString	1	0-相符 1-不符	M
XCheckReason	不符原因	GBString	[1, 200]	根据实际对账情况填写	M
Hold1	预留字段1	GBString	[1, 42]		O
Hold2	预留字段2	GBString	[1, 42]		O
Hold3	预留字段3	GBString	[1, 42]		O
Hold4	预留字段4	GBString	[1, 42]		O

8.5.2 财政与代理银行对账

财政与代理银行的对账可以由财政发起对账，也可以由代理银行发起对账。各地根据实际情况选择是由财政发起对账请求还是代理银行发起对账请求。

8.5.2.1 授权额度对账请求（5501\2504）

用于核对授权支付额度相关信息，可以由财政发起对账，也可以由代理银行发起对账，各地可根据业务管理需要选择使用。财政发起的对账请求报文编号为5501，代理银行发起的对账请求报文编号为2504。

8.5.2.1.1 授权额度对账请求主单信息

XMLTag: Voucher/

标识符	字段名称	类型	长度	备注	强制/可选
AdmDivCode	行政区划代码	NString	[1, 9]		M
StYear	业务年度	NString	4		M
VtCode	凭证类型编号	NString	4	5501\2504	M
VouDate	凭证日期	Date			M
VoucherNo	凭证号	GBString	[1, 42]	对账单流水号	M
VoucherCheckNo	对账单号	GBString	[1, 42]	对账单业务单号, 明细超过500笔分包时, 子包序号变化, 对账单号不变	M
ChildPackNum	子包总数	Integer		拆包处理时的包数, 未拆包时子包总数为1	M
CurPackNo	本包序号	Integer		拆包处理时为当前包的序号, 未拆包时本包序号为1	M
PayBankCode	代理银行编码	NString	[1, 42]	代理银行归集行, 财政提供	M
PayBankName	代理银行名称	GBString	[1, 60]	代理银行归集行, 财政提供	M
BeginDate	对账起始日期	Date			M
EndDate	对账终止日期	Date			M
AllNum	总笔数	Integer		明细总笔数	M
AllAmt	总金额	Currency		本期额度总金额	M
Hold1	预留字段1	GBString	[1, 42]		0
Hold2	预留字段2	GBString	[1, 42]		0

8.5.2.1.2授权额度对账请求明细信息

XMLTag: Voucher/DetailList/Detail/

标识符	字段名称	类型	长度	备注	强制/可选
Id	序号	NString	38	流水号, 分包时各子包中的Id不能重复	M
PlanDetailId	额度明细ID	String	38		0
VoucherNo	授权支付额度通知单号	GBString	[1, 42]		0
FundTypeCode	资金性质编码	NString	[1, 42]		0
FundTypeName	资金性质名称	GBString	[1, 60]		0
BgtTypeCode	预算类型编码	NString	[1, 42]		0
BgtTypeName	预算类型名称	GBString	[1, 60]		0
SupDepCode	一级预算单位编码	NString	[1, 42]		0
SupDepName	一级预算单位名称	GBString	[1, 120]		0
AgencyCode	基层预算单位编码	NString	[1, 42]		0
AgencyName	基层预算单位名称	GBString	[1, 120]		0
ExpFuncCode	支出功能分类科目编码	NString	[1, 42]		0
ExpFuncName	支出功能分类科目名称	GBString	[1, 60]		0
GovExpEcoCode	政府预算经济分类科目编码	NString	[1, 42]		0
GovExpEcoName	政府预算经济分类科目名称	GBString	[1, 60]		0
DepExpEcoCode	部门预算经济分类科目编码	NString	[1, 42]		0
DepExpEcoName	部门预算经济分类科目名称	GBString	[1, 60]		0
DepProCode	预算项目编码	NString	[1, 42]		0
DepProName	预算项目名称	GBString	[1, 200]		0
ProCatCode	收支管理编码	NString	[1, 42]		0
ProCatName	收支管理名称	GBString	[1, 60]		0
AgencyAccoCode	预算单位零余额账户	NString	[1, 32]		0
AgencyAccoName	预算单位零余额账户名称	GbString	[1, 120]		0
AgencyBankName	预算单位零余额账户开户行	GBString	[1, 200]		0
SetMonth	计划月份	NString	2		0

PlanAmt	计划金额	Currency			M
Hold1	预留字段1	GBString	[1, 42]		0
Hold2	预留字段2	GBString	[1, 42]		0
Hold3	预留字段3	GBString	[1, 42]		0
Hold4	预留字段4	GBString	[1, 42]		0

8.5.2.2 授权额度对账结果（2501\5504）

反映授权额度对账结果。如果由财政发起对账请求，则代理银行使用报文 2501 反馈对账结果；如果由代理银行发起对账请求，则财政使用报文 5504 反馈对账结果。

8.5.2.2.1 授权额度对账结果主单信息

XMLTag: Voucher/

标识符	字段名称	类型	长度	备注	强制/可选
AdmDivCode	行政区划代码	NString	[1, 9]		M
StYear	业务年度	NString	4		M
VtCode	凭证类型编号	NString	4	2501\5504	M
VouDate	凭证日期	Date			M
VoucherNo	凭证号	GBString	[1, 42]	对账单流水号	M
VoucherCheckNo	对账请求单号	GBString	[1, 42]	原对账请求业务单号	M
ChildPackNum	子包总数	Integer		拆包处理时的包数，未拆包时子包总数为1	M
CurPackNo	本包序号	Integer		拆包处理时为当前包的序号，未拆包时本包序号为1	M
PayBankCode	代理银行编码	NString	[1, 42]	代理银行归集行，财政提供	M
PayBankName	代理银行名称	GBString	[1, 60]	代理银行归集行，财政提供	M
BeginDate	对账起始日期	Date			M

EndDate	对账终止日期	Date			M
AllNum	总笔数	Integer		明细总笔数	M
AllAmt	总金额	Currency		本期额度总金额	M
XCheckResult	对账结果	NString	1	0-相符 1-不符	M
XDiffNum	不符笔数	Integer			M
Hold1	预留字段1	GBString	[1, 42]		0
Hold2	预留字段2	GBString	[1, 42]		0

8.5.2.2 授权额度对账结果明细信息

XMLTag: Voucher/DetailList/Detail/

标识符	字段名称	类型	长度	备注	强制/可选
Id	序号	NString	38	原对账请求明细Id	M
PlanDetailId	额度明细ID	String	38		0
VoucherNo	授权支付额度通知单号	GBString	[1, 42]		0
FundTypeCode	资金性质编码	NString	[1, 42]		0
FundTypeName	资金性质名称	GBString	[1, 60]		0
BgtTypeCode	预算类型编码	NString	[1, 42]		0
BgtTypeName	预算类型名称	GBString	[1, 60]		0
SupDepCode	一级预算单位编码	NString	[1, 42]		0
SupDepName	一级预算单位名称	GBString	[1, 120]		0
AgencyCode	基层预算单位编码	NString	[1, 42]		0
AgencyName	基层预算单位名称	GBString	[1, 120]		0
ExpFuncCode	支出功能分类科目编码	NString	[1, 42]		0
ExpFuncName	支出功能分类科目名称	GBString	[1, 60]		0
GovExpEcoCode	政府预算经济分类科目编码	NString	[1, 42]		0

GovExpEcoName	政府预算经济分类科目名称	GBString	[1, 60]		0
DepExpEcoCode	部门预算经济分类科目编码	NString	[1, 42]		0
DepExpEcoName	部门预算经济分类科目名称	GBString	[1, 60]		0
DepProCode	预算项目编码	NString	[1, 42]		0
DepProName	预算项目名称	GBString	[1, 200]		0
ProCatCode	收支管理编码	NString	[1, 42]		0
ProCatName	收支管理名称	GBString	[1, 60]		0
AgencyAccoCode	预算单位零余额账户	NString	[1, 32]		0
AgencyAccoName	预算单位零余额账户名称	GbString	[1, 120]		0
AgencyBankName	预算单位零余额账户开户行	GBString	[1, 200]		0
SetMonth	计划月份	NString	2		0
PlanAmt	计划金额	Currency			M
XCheckResult	对账结果	NString	1	0-相符 1-不符	M
XCheckReason	不符原因	GBString	[1, 200]	根据实际对账情况填写	M
Hold1	预留字段1	GBString	[1, 42]		0
Hold2	预留字段2	GBString	[1, 42]		0
Hold3	预留字段3	GBString	[1, 42]		0
Hold4	预留字段4	GBString	[1, 42]		0

8.5.2.3 支付明细对账请求（5502\2505）

用于核对财政直接支付、授权支付及退款相关信息，可以由财政发起对账，也可以由代理银行发起对账，各地可根据业务管理需要选择使用。财政发起的对账请求报文编号为 5502，代理银行发起的对账请求报文编号为 2505。

8.5.2.3.1 支付明细对账请求主单信息

XMLTag: Voucher/

标识符	字段名称	类型	长度	备注	强制/可选
-----	------	----	----	----	-------

AdmDivCode	行政区划代码	NString	[1, 9]		M
StYear	业务年度	NString	4		M
VtCode	凭证类型编号	NString	4	5502\2505	M
VouDate	凭证日期	Date			M
VoucherNo	凭证号	GBString	[1, 42]	对账单流水号	M
VoucherCheckNo	对账单号	GBString	[1, 42]	对账单业务单号，明细超过500笔分包时，子包序号变化，对账单号不变	M
ChildPackNum	子包总数	Integer		拆包处理时的包数，未拆包时子包总数为1	M
CurPackNo	本包序号	Integer		拆包处理时为当前包的序号，未拆包时本包序号为1	M
PayBankCode	代理银行编码	NString	[1, 42]	代理银行归集行，财政提供	M
PayBankName	代理银行名称	GBString	[1, 60]	代理银行归集行，财政提供	M
BeginDate	对账起始日期	Date			M
EndDate	对账终止日期	Date			M
AllNum	总笔数	Integer		明细总笔数	M
AllAmt	总金额	Currency		本期支付总金额	M
Hold1	预留字段1	GBString	[1, 42]		0
Hold2	预留字段2	GBString	[1, 42]		0

8.5.2.3.2 支付明细对账请求明细信息

XMLTag: Voucher/DetailList/Detail/

标识符	字段名称	类型	长度	备注	强制/可选
Id	序号	NString	38	流水号，分包时各子包中的Id不能重复	M
PayDetailId	支付明细ID	String	38		0

VoucherNo	支付凭证单号	GBString	[1, 42]		0
BgtTypeCode	预算类型编码	NString	[1, 42]		0
BgtTypeName	预算类型名称	GBString	[1, 60]		0
FundTypeCode	资金性质编码	NString	[1, 42]		0
FundTypeName	资金性质名称	GBString	[1, 60]		0
MOFDepCode	业务处室编码	NString	[1, 42]		0
MOFDepName	业务处室名称	GBString	[1, 60]		0
PayKindCode	支出类型编码	NString	[1, 42]		0
PayKindName	支出类型名称	GBString	[1, 60]		0
SupDepCode	一级预算单位编码	NString	[1, 42]		0
SupDepName	一级预算单位名称	GBString	[1, 120]		0
AgencyCode	基层预算单位编码	NString	[1, 42]		0
AgencyName	基层预算单位名称	GBString	[1, 120]		0
ExpFuncCode	支出功能分类科目编码	NString	[1, 42]		0
ExpFuncName	支出功能分类科目名称	GBString	[1, 60]		0
GovExpEcoCode	政府预算经济分类科目编码	NString	[1, 42]		0
GovExpEcoName	政府预算经济分类科目名称	GBString	[1, 60]		0
DepExpEcoCode	部门预算经济分类科目编码	NString	[1, 42]		0
DepExpEcoName	部门预算经济分类科目名称	GBString	[1, 60]		0
ProCatCode	收支管理编码	NString	[1, 42]		0
ProCatName	收支管理名称	GBString	[1, 60]		0
DepProCode	预算项目编码	NString	[1, 42]		0
DepProName	预算项目名称	GBString	[1, 200]		0
PayTypeCode	支付方式编码	NString	[1, 42]		0
PayTypeName	支付方式名称	GBString	[1, 60]		0
PayeeAcctNo	收款人账号	NString	[1, 32]		0
PayeeAcctName	收款人名称	GBString	[1, 120]		0
PayeeAcctBankName	收款人银行	GBString	[1, 60]		0
PayAmt	支付金额	Currency			M
SetModeCode	结算方式编码	NString	[1, 42]		0
SetModeName	结算方式名称	GBString	[1, 60]		0
ForeignAmt	外币金额	Currency			0
CurrencyCode	币种代码	String	[1, 3]		0
EstRat	汇率	Decimal	18,8		0
ReceiverCode	收款人代码	String	[1, 25]		0
AmtUnit	金额单位	String	[1, 10]		0

Hold1	预留字段1	GBString	[1, 42]		0
Hold2	预留字段2	GBString	[1, 42]		0
Hold3	预留字段3	GBString	[1, 42]		0
Hold4	预留字段4	GBString	[1, 42]		0

8.5.2.4 支付明细对账结果（2502\5505）

反映支付明细对账结果，如果由财政发起对账请求，则代理银行使用报文2502 反馈支付明细对账结果；如果由代理银行发起对账请求，则财政使用报文5505 反馈支付明细对账结果。

8.5.2.4.1 支付明细对账结果主单信息

XMLTag: Voucher/

标识符	字段名称	类型	长度	备注	强制/可选
AdmDivCode	行政区划代码	NString	[1, 9]		M
StYear	业务年度	NString	4		M
VtCode	凭证类型编号	NString	4	2502\5505	M
VouDate	凭证日期	Date			M
VoucherNo	凭证号	GBString	[1, 42]	对账单流水号	M
VoucherCheckNo	对账请求单号	GBString	[1, 42]	原对账请求业务单号	M
ChildPackNum	子包总数	Integer		拆包处理时的包数，未拆包时子包总数为1	M
CurPackNo	本包序号	Integer		拆包处理时为当前包的序号，未拆包时本包序号为1	M
PayBankCode	代理银行编码	NString	[1, 42]	代理银行归集行，财政提供	M
PayBankName	代理银行名称	GBString	[1, 60]	代理银行归集行，财政提供	M
BeginDate	对账起始日期	Date			M
EndDate	对账终止日期	Date			M

AllNum	总笔数	Integer		明细总笔数	M
AllAmt	总金额	Currency		本期支付总金额	M
XCheckResult	对账结果	NString	1	0-相符 1-不符	M
XDifNum	不符笔数	Integer			M
Hold1	预留字段1	GBString	[1, 42]		0
Hold2	预留字段2	GBString	[1, 42]		0

8.5.2.4.2 支付明细对账结果明细信息

XMLTag: Voucher/DetailList/Detail/

标识符	字段名称	类型	长度	备注	强制/可选
Id	序号	NString	38	原对账请求明细 Id	M
PayDetailId	支付明细ID	String	38		0
VoucherNo	支付凭证单号	GBString	[1, 42]		0
BgtTypeCode	预算类型编码	NString	[1, 42]		0
BgtTypeName	预算类型名称	GBString	[1, 60]		0
FundTypeCode	资金性质编码	NString	[1, 42]		0
FundTypeName	资金性质名称	GBString	[1, 60]		0
MOFDepCode	业务处室编码	NString	[1, 42]		0
MOFDepName	业务处室名称	GBString	[1, 60]		0
PayKindCode	支出类型编码	NString	[1, 42]		0
PayKindName	支出类型名称	GBString	[1, 60]		0
SupDepCode	一级预算单位编码	NString	[1, 42]		0
SupDepName	一级预算单位名称	GBString	[1, 120]		0
AgencyCode	基层预算单位编码	NString	[1, 42]		0
AgencyName	基层预算单位名称	GBString	[1, 120]		0
ExpFuncCode	支出功能分类科目编码	NString	[1, 42]		0
ExpFuncName	支出功能分类科目名称	GBString	[1, 60]		0
GovExpEcoCode	政府预算经济分类科目编码	NString	[1, 42]		0
GovExpEcoName	政府预算经济分类科目名称	GBString	[1, 60]		0
DepExpEcoCode	部门预算经济分类科目编码	NString	[1, 42]		0

DepExpEcoName	部门预算经济分类科目名称	GBString	[1, 60]		0
ProCatCode	收支管理编码	NString	[1, 42]		0
ProCatName	收支管理名称	GBString	[1, 60]		0
DepProCode	预算项目编码	NString	[1, 42]		0
DepProName	预算项目名称	GBString	[1, 200]		0
PayTypeCode	支付方式编码	NString	[1, 42]		0
PayTypeName	支付方式名称	GBString	[1, 60]		0
PayeeAcctNo	收款人账号	NString	[1, 32]		0
PayeeAcctName	收款人名称	GBString	[1, 120]		0
PayeeAcctBankName	收款人银行	GBString	[1, 60]		0
PayAmt	支付金额	Currency			M
SetModeCode	结算方式编码	NString	[1, 42]		0
SetModeName	结算方式名称	GBString	[1, 60]		0
ForeignAmt	外币金额	Currency			0
CurrencyCode	币种代码	String	[1, 3]		0
EstRat	汇率	Decimal	18,8		0
ReceiverCode	收款人代码	String	[1, 25]		0
AmtUnit	金额单位	String	[1, 10]		0
XCheckResult	对账结果	NString	1	0-相符 1-不符	M
XCheckReason	不符原因	GBString	[1, 200]	根据实际对账情况填写	M
Hold1	预留字段1	GBString	[1, 42]		0
Hold2	预留字段2	GBString	[1, 42]		0
Hold3	预留字段3	GBString	[1, 42]		0
Hold4	预留字段4	GBString	[1, 42]		0

8.5.2.5 支付对账请求（5503\2506）

用于核对财政直接支付、授权支付账务信息，包括本期直接支付金额、本期直接支付退款金额、累计直接支付金额、累计直接支付退款金额、本期下达额度金额、本期授权支付金额、本期授权支付退款金额、累计下达额度金额、累计授权支付金额、累计授权支付退款金额、授权额度结余金额等集中支付业务办理情况。可以由财政发起对账，也可以由代理银行发起对账，各地可根据业务管理需要选择使用。财政发起的对账请求报文编号为 5503，代理银行发起的对账请求

报文编号为 2506。

8.5.2.5.1 财政支付对账请求主单信息

XMLTag: Voucher/

标识符	字段名称	类型	长度	备注	强制/可选
AdmDivCode	行政区划代码	NString	[1, 9]		M
StYear	业务年度	NString	4		M
VtCode	凭证类型编号	NString	4	5503\2506	M
VouDate	凭证日期	Date			M
VoucherNo	凭证号	GBString	[1, 42]	对账单流水号	M
VoucherCheckNo	对账单号	GBString	[1, 42]	对账单业务单号, 明细超过500笔分包时, 子包序号变化, 对账单号不变	M
ChildPackNum	子包总数	Integer		拆包处理时的包数, 未拆包时子包总数为1	M
CurPackNo	本包序号	Integer		拆包处理时为当前包的序号, 未拆包时本包序号为1	M
PayBankCode	代理银行编码	NString	[1, 42]	代理银行归集行, 财政提供	M
PayBankName	代理银行名称	GBString	[1, 60]	代理银行归集行, 财政提供	M
BeginDate	对账起始日期	Date			M
EndDate	对账终止日期	Date			M
AllNum	总笔数	Integer		明细总笔数	M
AllAmt	总金额	Currency		本期支付总金额	M
Hold1	预留字段1	GBString	[1, 42]		0
Hold2	预留字段2	GBString	[1, 42]		0

8.5.2.5.2 支付对账请求明细信息

XMLTag: Voucher/DetailList/Detail/

标识符	字段名称	类型	长度	备注	强制/可选
Id	序号	NString	38	流水号, 分包时各子包中的 Id 不能重复	M
FundTypeCode	资金性质编码	NString	[1, 42]		0
FundTypeName	资金性质名称	GBString	[1, 60]		0
BgtTypeCode	预算类型编码	NString	[1, 42]		0
BgtTypeName	预算类型名称	GBString	[1, 60]		0
AgencyCode	基层预算单位编码	NString	[1, 42]		M
AgencyName	基层预算单位名称	GBString	[1, 120]		M
ExpFuncCode	支出功能分类科目编码	NString	[1, 42]		M
ExpFuncName	支出功能分类科目名称	GBString	[1, 60]		M
ProCatCode	收支管理编码	NString	[1, 42]		0
ProCatName	收支管理名称	GBString	[1, 60]		0
DepProCode	预算项目编码	NString	[1, 42]		0
DepProName	预算项目名称	GBString	[1, 200]		0
CurDirPayAmt	本期直接支付金额	Currency			M
CurDirBackAmt	本期直接支付退款金额	Currency			M
CurDirPayAmtSum	累计直接支付金额	Currency			M
CurDirBackAmtSum	累计直接支付退款金额	Currency			M
CurAuthPlanAmt	本期下达额度金额	Currency			M
CurAuthPayAmt	本期授权支付金额	Currency			M
CurAuthBackAmt	本期授权支付退款金额	Currency			M
CurAuthPlanAmtSum	累计下达额度金额	Currency			M
CurAuthPayAmtSum	累计授权支付金额	Currency			M
CurAuthBackAmtSum	累计授权支付退款金额	Currency			M
RemainPlanAmt	授权额度结余金额	Currency			M
Hold1	预留字段1	GBString	[1, 42]		0
Hold2	预留字段2	GBString	[1, 42]		0
Hold3	预留字段3	GBString	[1, 42]		0
Hold4	预留字段4	GBString	[1, 42]		0

8.5.2.6 支付对账结果（2503\5506）

反映国库集中支付对账结果。如果由财政发起对账请求，则代理银行使用报文 2503 反馈对账结果；如果由代理银行发起对账请求，则财政使用报文 5506 反馈对账结果。

8.5.2.6.1 支付对账结果主单信息

XMLTag: Voucher/

标识符	字段名称	类型	长度	备注	强制/可选
AdmDivCode	行政区划代码	NString	[1, 9]		M
StYear	业务年度	NString	4		M
VtCode	凭证类型编号	NString	4	2503\5506	M
VouDate	凭证日期	Date			M
VoucherNo	凭证号	GBString	[1, 42]	对账单流水号	M
VoucherCheckNo	对账请求单号	GBString	[1, 42]	原对账请求业务单号	M
ChildPackNum	子包总数	Integer		拆包处理时的包数，未拆包时子包总数为 1	M
CurPackNo	本包序号	Integer		拆包处理时为当前包的序号，未拆包时本包序号为 1	M
PayBankCode	代理银行编码	NString	[1, 42]	代理银行归集行，财政提供	M
PayBankName	代理银行名称	GBString	[1, 60]	代理银行归集行，财政提供	M
BeginDate	对账起始日期	Date			M
EndDate	对账终止日期	Date			M
AllNum	总笔数	Integer		明细总笔数	M
AllAmt	总金额	Currency		本期支付总金额	M
XCheckResult	对账结果	NString	1	0-相符 1-不符	M
XDiffNum	不符笔数	Integer			M
Hold1	预留字段1	GBString	[1, 42]		O
Hold2	预留字段2	GBString	[1, 42]		O

8.5.2.6.2 支付对账结果明细信息

XMLTag: Voucher/DetailList/Detail/

标识符	字段名称	类型	长度	备注	强制/可选
Id	序号	NString	38	原对账请求明细Id	M
FundTypeCode	资金性质编码	NString	[1, 42]		0
FundTypeName	资金性质名称	GBString	[1, 60]		0
BgtTypeCode	预算类型编码	NString	[1, 42]		0
BgtTypeName	预算类型名称	GBString	[1, 60]		0
AgencyCode	基层预算单位编码	NString	[1, 42]		M
AgencyName	基层预算单位名称	GBString	[1, 120]		M
ExpFuncCode	支出功能分类科目编码	NString	[1, 42]		M
ExpFuncName	支出功能分类科目名称	GBString	[1, 60]		M
ProCatCode	收支管理编码	NString	[1, 42]		0
ProCatName	收支管理名称	GBString	[1, 60]		0
DepProCode	预算项目编码	NString	[1, 42]		0
DepProName	预算项目名称	GBString	[1, 200]		0
CurDirPayAmt	本期直接支付金额	Currency			M
CurDirBackAmt	本期直接支付退款金额	Currency			M
CurDirPayAmtSum	累计直接支付金额	Currency			M
CurDirBackAmtSum	累计直接支付退款金额	Currency			M
CurAuthPlanAmt	本期下达额度金额	Currency			M
CurAuthPayAmt	本期授权支付金额	Currency			M
CurAuthBackAmt	本期授权支付退款金额	Currency			M
CurAuthPlanAmtSum	累计下达额度金额	Currency			M
CurAuthPayAmtSum	累计授权支付金额	Currency			M
CurAuthBackAmtSum	累计授权支付退款金额	Currency			M
RemainPlanAmt	授权额度结余金额	Currency			M
XCheckResult	对账结果	NString	1	0-相符 1-不符	M

XCheckReason	不符原因	GBString	[1, 200]	根据实际对账情况填写	M
Hold1	预留字段1	GBString	[1, 42]		0
Hold2	预留字段2	GBString	[1, 42]		0
Hold3	预留字段3	GBString	[1, 42]		0
Hold4	预留字段4	GBString	[1, 42]		0

8.5.2.7 银行账户对账单请求（2521）

用于核对财政直接支付零余额账户、预算单位授权支付零余额账户、预算单位实有资金账户、财政专户的银行账户资金收支余明细信息。

8.5.2.7.1 银行账户对账单请求主单信息

XMLTag: Voucher/

标识符	字段名称	类型	长度	备注	强制/可选
AdmDivCode	行政区划代码	NString	[1, 9]		M
StYear	业务年度	NString	4		M
VtCode	凭证类型编号	NString	4	2521	M
VouDate	凭证日期	Date			M
VoucherNo	凭证号	GBString	[1, 42]	对账单流水号	M
VoucherCheckNo	对账请求单号	GBString	[1, 42]	对账单业务单号, 明细超过500笔分包时, 子包序号变化, 对账单号不变	M
ChildPackNum	子包总数	Integer		拆包处理时的包数, 未拆包时子包总数为1	M
CurPackNo	本包序号	Integer		拆包处理时为当前包的序号, 未拆包时本包序号为1	M
PayTypeCode	账户类型	NString	[1]	1财政专户 4 单位实有资金账户 6直接支付零余	M

				额账户 7 授权支付零余 额账户	
AccountNo	账号	NString	[1, 32]		M
AccountName	账户名称	GBString	[1, 120]		M
AccountBankName	账户开户银行名称	GBString	[1, 60]		M
AccountBankCode	账户开户银行编码	Nstring	[1, 42]		M
AgencyCode	基层预算单位编码	Nstring	[1, 42]	单位账户时必填	0
AgencyName	基层预算单位名称	GBString	[1, 120]		0
BeginDate	对账起始日期	Date			M
EndDate	对账终止日期	Date			M
AllNum	总笔数	Integer		明细总笔数	M
ReceiptSum	收入金额总数	Currency			M
PaySum	支出金额总数	Currency			M
PerReceiptSum	本期收入合计	Currency			M
PerPaySum	本期支出合计	Currency			M
Balance	账户余额	Currency			M
Hold1	预留字段1	GBString	[1, 42]		0
Hold2	预留字段2	GBString	[1, 42]		0

8.5.2.7.2 银行账户对账单请求明细信息

XMLTag: Voucher/DetailList/Detail/

标识符	字段名称	类型	长度	备注	强制/ 可选
Id	序号	NString	38	流水号，分包时 各子包中的Id 不能重复	M
TraNoM	交易流水号	String	[1, 50]	收支资金交易 流水号，要保证 行内唯一。	M
PaymentType	收支分类	NString	1	收支分类：1:收 入、2:支出、3: 利息	M

Amt	金额	Currency			M
Surplus	余额	Currency			M
AcctName	收（付）款人全称	GBString	[1, 120]		M
AcctNo	收（付）款人账号	NString	[1, 32]		M
AcctOpBk	收（付）款人开户行	GBString	[1, 100]		M
AcctBankNo	收（付）款人开户行行号	NString	[0, 14]		0
BankOutlet	银行网点编码	String	[0, 20]	收（付）款银行网点编码	0
Operator	银行经办人	GBString	[0, 20]		0
Time	交易时间	Time			M
Remark	摘要	GBString	[1, 255]		0
Hold1	预留字段1	GBString	[1, 42]		0
Hold2	预留字段2	GBString	[1, 42]		0
Hold3	预留字段3	GBString	[1, 42]		0
Hold4	预留字段4	GBString	[1, 42]		0

8.5.2.8 银行账户对账单结果（5521）

8.5.2.8.1 银行账户对账单结果主单信息

XMLTag: Voucher/

标识符	字段名称	类型	长度	备注	强制/可选
AdmDivCode	行政区划代码	NString	[1, 9]		M
StYear	业务年度	NString	4		M
VtCode	凭证类型编号	NString	4	5521	M
VouDate	凭证日期	Date			M
VoucherNo	凭证号	GBString	[1, 42]	对账单流水号	M
VoucherCheckNo	对账请求单号	GBString	[1, 42]	原对账请求业务单号	M
ChildPackNum	子包总数	Integer		拆包处理时的包数，未拆包时	M

				子包总数为1	
CurPackNo	本包序号	Integer		拆包处理时为当前包的序号，未拆包时本包序号为1	M
PayTypeCode	账户类型	NString	[1]		M
AccountNo	账号	NString	[1, 32]		M
AccountName	账户名称	GBString	[1, 120]		M
AccountBankName	账户开户银行名称	GBString	[1, 60]		M
AccountBankCode	账户开户银行编码	Nstring	[1, 42]		M
AgencyCode	基层预算单位编码	Nstring	[1, 42]	单位账户时必须填	0
AgencyName	基层预算单位名称	GBString	[1, 120]		0
BeginDate	对账起始日期	Date			M
EndDate	对账终止日期	Date			M
AllNum	总笔数	Integer		明细总笔数	M
ReceiptSum	收入金额总数	Currency			M
PaySum	支出金额总数	Currency			M
PerReceiptSum	本期收入合计	Currency			M
PerPaySum	本期支出合计	Currency			M
Balance	账户余额	Currency			M
XCheckResult	对账结果	NString	1	0-相符 1-不符	M
XDiffNum	不符笔数	Integer			M
Hold1	预留字段1	GBString	[1, 42]		0
Hold2	预留字段2	GBString	[1, 42]		0

8.5.2.8.2 银行账户对账单结果明细信息

XMLTag: Voucher/DetailList/Detail/

标识符	字段名称	类型	长度	备注	强制/可选
Id	序号	NString	38	原对账请求明细Id	M

TraNoM	交易流水号	String	[1, 50]	收支资金交易流水号, 要保证行内唯一。	M
PaymentType	收支分类	NString	1	收支分类: 1:收入、2: 支出、3: 利息	M
Amt	金额	Currency			M
Surplus	余额	Currency			M
AcctName	收(付)款人全称	GBString	[1, 120]		M
AcctNo	收(付)款人账号	NString	[1, 32]		M
AcctOpBk	收(付)款人开户行	GBString	[1, 100]		M
AcctBankNo	收(付)款人开户行行号	NString	[0, 14]		0
BankOutlet	银行网点编码	String	[0, 20]	收(付)款 银行网点 编码	0
Operator	银行经办人	GBString	[0, 20]		0
Time	交易时间	Time			M
Remark	摘要	GBString	[1, 255]		0
XCheckResult	对账结果	NString	1	0-相符 1- 不符	M
XCheckReason	不符原因	GBString	[1, 200]	根据实际 对账情况 填写	M
Hold1	预留字段1	GBString	[1, 42]		0
Hold2	预留字段2	GBString	[1, 42]		0
Hold3	预留字段3	GBString	[1, 42]		0
Hold4	预留字段4	GBString	[1, 42]		0

8.5.2.9 财政专户拨款明细对账单(2508)

8.5.2.9.1 财政专户拨款明细对账单主单信息

XMLTag: Voucher/

标识符	字段名称	类型	长度	备注	强制/
-----	------	----	----	----	-----

					可选
AdmDivCode	行政区划代码	NString	[1, 9]		M
StYear	业务年度	NString	4		M
VtCode	凭证类型编号	NString	4	2508	M
VouDate	凭证日期	Date			M
VoucherNo	凭证号	GBString	[1, 42]		M
VoucherCheckNo	对账单号	GBString	[1, 42]	对账单业务单号，明细超过500笔分包时，子包序号变化，对账单号不变	M
ChildPackNum	子包总数	Integer		拆包处理时的包数，未拆包时子包总数为1	M
CurPackNo	本包序号	Integer		拆包处理时为当前包的序号，未拆包时本包序号为1	M
PayBankCode	代理银行编码	NString	[1, 42]		0
PayBankName	代理银行名称	GBString	[1, 60]		0
PayBankNo	代理银行行号	NString	14		0
TreCode	国库主体代码	NString	10		0
ClearBankCode	人民银行编码	NString	[1, 42]		0
ClearBankName	人民银行名称	GBString	[1, 60]		0
ClearAccNo	拨款账号		[1, 32]		0
ClearAccName	拨款账户名称		[1, 120]		0
CurrencyCode	币种编码	GBString	[1, 3]		M
CurrencyName	币种名称	GBString	[1, 42]		M
PeriodType	业务期间类型名称	GBString	[1, 100]		M
PeriodTypeCode	业务期间类型代码	NString	2	01：正常业务、02：调整期业务、03：跨年预拨业务、04：跨月预拨业务、05其他预拨	M
BeginDate	对账起始日期	Date			M

EndDate	对账终止日期	Date			M
AllNum	总笔数	Integer		明细总笔数	M
AllAmt	总金额	Currency		本期拨款总金额	M
Hold1	预留字段1	GBString	[1, 42]		0
Hold2	预留字段2	GBString	[1, 42]		0

8.5.2.9.2 财政专户拨款明细对账单明细信息

XMLTag: Voucher/DetailList/Detail/

标识符	字段名称	类型	长度	备注	强制/可选
Id	序号	NString	38	流水号, 分包时各子包中的Id不能重复	M
PayDetailId	拨款明细Id	String	38		0
VoucherNo	拨款凭证单号	GBString	[1, 42]		0
PayDate	拨款日期	Date			0
BgtTypeCode	预算类型编码	NString	[1, 42]		0
BgtTypeName	预算类型名称	GBString	[1, 60]		0
FundTypeCode	资金性质编码	NString	[1, 42]		0
FundTypeName	资金性质名称	GBString	[1, 60]		0
PayTypeCode	支付方式编码	NString	[1, 42]		0
PayTypeName	支付方式名称	GBString	[1, 60]		0
PayeeAcctNo	收款人账号	NString	[1, 32]		0
PayeeAcctName	收款人名称	GBString	[1, 120]		0
PayeeAcctBankName	收款人银行	GBString	[1, 60]		0
PayAcctNo	付款账户账号	NString	[1, 32]		0
PayAcctName	付款账户名称	GBString	[1, 120]		0
PayAcctBankName	付款账户银行	String	[1, 60]		0
AgencyCode	预算单位编码	NString	[1, 42]		0

AgencyName	预算单位名称	GBString	[1, 60]		0
ExpFuncCode	支出功能分类科目编码	NString	[1, 42]		0
ExpFuncName	支出功能分类科目名称	GBString	[1, 60]		0
ExpEcoCode	经济分类科目编码	NString	[1, 42]		0
ExpEcoName	经济分类科目名称	GBString	[1, 60]		0
PayAmt	拨款金额	Currency			M
Hold1	预留字段1	GBString	[1, 42]		0
Hold2	预留字段2	GBString	[1, 42]		0
Hold3	预留字段3	GBString	[1, 42]		0
Hold4	预留字段4	GBString	[1, 42]		0

8.5.2.10 财政专户拨款明细对账结果（5516）

8.5.2.10.1 财政专户拨款明细对账结果主单信息

XMLTag: Voucher/

标识符	字段名称	类型	长度	备注	强制/可选
AdmDivCode	行政区划代码	NString	[1, 9]		M
StYear	业务年度	NString	4		M
VtCode	凭证类型编号	NString	4	5516	M
VouDate	凭证日期	Date			M
VoucherNo	凭证号	GBString	[1, 42]	对账单流水号	M
VoucherCheckNo	对账单号	GBString	[1, 42]	原对账请求业务单号	M
ChildPackNum	子包总数	Integer		拆包处理时的包数，未拆包时子包总数为1	M
CurPackNo	本包序号	Integer		拆包处理时为当前包的序号，未拆包时本包序号为1	M
PayBankCode	代理银行编码	NString	[1, 42]		0
PayBankName	代理银行名称	GBString	[1, 60]		0

PayBankNo	代理银行行号	NString	14		0
ClearAccNo	拨款账号		[1, 32]		0
ClearAccName	拨款账户名称		[1, 120]		0
CurrencyCode	币种编码	GBString	[1, 3]		M
CurrencyName	币种名称	GBString	[1, 42]		M
PeriodType	业务期间类型名称	GBString	[1, 100]		M
PeriodTypeCode	业务期间类型代码	NString	2	01: 正常业务、 02: 调整期业务、03: 跨年预 拨业务、04: 跨 月预拨业务、05 其他预拨	M
BeginDate	对账起始日期	Date			M
EndDate	对账终止日期	Date			M
AllNum	总笔数	Integer		明细总笔数	M
AllAmt	总金额	Currency		本期拨款总金 额	M
XCheckResult	对账结果	NString	1	0-相符1-不符	M
XDiffNum	不符笔数	Integer			M
Hold1	预留字段1	GBString	[1, 42]		0
Hold2	预留字段2	GBString	[1, 42]		0

8.5.2.10.2 财政专户拨款明细对账结果明细信息

XMLTag: Voucher/DetailList/Detail/

标识符	字段名称	类型	长度	备注	强制/ 可选
Id	序号	NString	38	原对账请求 明细Id	M
PayDetailId	拨款明细Id	String	38		0
VoucherNo	支付凭证单号	GBString	[1, 42]		0
PayDate	拨款日期	Date			0
BgtTypeCode	预算类型编码	NString	[1, 42]		0
BgtTypeName	预算类型名称	GBString	[1, 60]		0
FundTypeCode	资金性质编码	NString	[1, 42]		0
FundTypeName	资金性质名称	GBString	[1, 60]		0

PayTypeCode	支付方式编码	NString	[1, 42]		0
PayTypeName	支付方式名称	GBString	[1, 60]		0
PayeeAcctNo	收款人账号	NString	[1, 32]		0
PayeeAcctName	收款人名称	GBString	[1, 120]		0
PayeeAcctBankName	收款人银行	GBString	[1, 60]		0
PayAcctNo	付款账户账号	NString	[1, 32]		0
PayAcctName	付款账户名称	GBString	[1, 120]		0
PayAcctBankName	付款账户银行	String	[1, 60]		0
AgencyCode	预算单位编码	NString	[1, 42]		0
AgencyName	预算单位名称	GBString	[1, 60]		0
ExpFuncCode	支出功能分类科目编码	NString	[1, 42]		0
ExpFuncName	支出功能分类科目名称	GBString	[1, 60]		0
ExpEcoCode	经济分类科目编码	NString	[1, 42]		0
ExpEcoName	经济分类科目名称	GBString	[1, 60]		0
PayAmt	拨款金额	Currency			M
XCheckResult	对账结果	NString	1	0-相符 1-不符	M
XCheckReason	不符原因	GBString	[1, 200]	根据实际对账情况填写	M
Hold1	预留字段1	GBString	[1, 42]		0
Hold2	预留字段2	GBString	[1, 42]		0
Hold3	预留字段3	GBString	[1, 42]		0
Hold4	预留字段4	GBString	[1, 42]		0

8.5.3 代理银行与人民银行对账

8.5.3.1 人民银行清算明细对账请求（3507）

用于人民银行与财政和代理银行核对汇总清算信息，人民银行同时向财政和代理银行发送对账请求。

8.5.3.1.1 人民银行清算明细对账请求主单信息

XMLTag: Voucher/

标识符	字段名称	类型	长度	备注	强制/可选
AdmDivCode	行政区划代码	NString	[1, 9]		M
StYear	业务年度	NString	4		M

VtCode	凭证类型编号	NString	4	3507	M
VouDate	凭证日期	Date			M
VoucherNo	凭证号	GBString	[1, 42]	对账单流水号	M
VoucherCheckNo	对账单号	GBString	[1, 42]	对账单业务单号, 明细超过500笔分包时, 子包序号变化, 对账单号不变	M
ChildPackNum	子包总数	Integer		拆包处理时的包数, 未拆包时子包总数为1	M
CurPackNo	本包序号	Integer		拆包处理时为当前包的序号, 未拆包时本包序号为1	M
TreCode	国库主体代码	NString	10		M
ClearBankCode	人民银行编码	NString	[1, 42]		0
ClearBankName	人民银行名称	GBString	[1, 60]		0
ClearAccNo	清算账号		[1, 32]		0
ClearAccName	清算账户名称		[1, 120]		0
BeginDate	对账起始日期	Date			M
EndDate	对账终止日期	Date			M
AllNum	总笔数	Integer		明细总笔数	M
AllAmt	总金额	Currency		本期支付总金额	M
Hold1	预留字段1	GBString	[1, 42]		0
Hold2	预留字段2	GBString	[1, 42]		0

8.5.3.1.2 人民银行清算明细对账请求明细信息

XMLTag: Voucher/DetailList/Detail/

标识符	字段名称	类型	长度	备注	强制/可选
Id	序号	NString	38	流水号, 分包时各子包中的Id不能重复	M
PayAgentBillNo	清算单号	GBString	[1, 42]	申请划(退)款凭证单号	0
PayDetailId	清算明细ID	String	38		0

VoucherNo	支付凭证单号	GBString	[1, 42]		0
SupDepCode	一级预算单位编码	NString	[1, 42]		M
SupDepName	一级预算单位名称	GBString	[1, 120]		M
FundTypeCode	资金性质编码	NString	[1, 42]		0
FundTypeName	资金性质名称	GBString	[1, 60]		0
PayBankCode	代理银行编码	NString	[1, 42]	代理银行归集行, 财政提供	0
PayBankName	代理银行名称	GBString	[1, 60]	代理银行归集行, 财政提供	0
PayBankNo	代理银行行号	NString	14	代理银行归集行, 人民银行提供	M
ExpFuncCode	支出功能分类科目编码	NString	[1, 42]		M
ExpFuncName	支出功能分类科目名称	GBString	[1, 60]		M
ProCatCode	收支管理编码	NString	[1, 42]		0
ProCatName	收支管理名称	GBString	[1, 60]		0
PayTypeCode	支付方式编码	NString	[1, 42]		0
PayTypeName	支付方式名称	GBString	[1, 60]		0
PlanAmt	额度金额	Currency			M
PayAmt	清算金额	Currency			M
RefundAmt	退款金额	Currency			M
PlanRemainAmt	额度余额	Currency			M
Hold1	预留字段1	GBString	[1, 42]		0
Hold2	预留字段2	GBString	[1, 42]		0
Hold3	预留字段3	GBString	[1, 42]		0
Hold4	预留字段4	GBString	[1, 42]		0

8.5.3.2 代理银行清算明细对账结果 (2507)

8.5.3.2.1代理银行清算明细对账结果主单信息

XMLTag: Voucher/

标识符	字段名称	类型	长度	备注	强制/可选
AdmDivCode	行政区划代码	NString	[1, 9]		M
StYear	业务年度	NString	4		M
VtCode	凭证类型编号	NString	4	2507	M
VouDate	凭证日期	Date			M
VoucherNo	凭证号	GBString	[1, 42]	对账单流水号	M

VoucherCheckNo	对账单号	GBString	[1, 42]	原对账请求业务单号	M
ChildPackNum	子包总数	Integer		拆包处理时的包数, 未拆包时子包总数为1	M
CurPackNo	本包序号	Integer		拆包处理时为当前包的序号, 未拆包时本包序号为1	M
TreCode	国库主体代码	NString	10		M
ClearBankCode	人民银行编码	NString	[1, 42]		0
ClearBankName	人民银行名称	GBString	[1, 60]		0
ClearAccNo	清算账号		[1, 32]		0
ClearAccName	清算账户名称		[1, 120]		0
BeginDate	对账起始日期	Date			M
EndDate	对账终止日期	Date			M
AllNum	总笔数	Integer		明细总笔数	M
AllAmt	总金额	Currency		本期支付总金额	M
XCheckResult	对账结果	NString	1	0-相符 1-不符	M
XDiffNum	不符笔数	Integer			M
Hold1	预留字段1	GBString	[1, 42]		0
Hold2	预留字段2	GBString	[1, 42]		0

8.5.3.2 代理银行清算明细对账结果明细信息

XMLTag: Voucher/DetailList/Detail/

标识符	字段名称	类型	长度	备注	强制/可选
Id	序号	NString	38	原对账请求明细 Id	M
PayAgentBillNo	清算单号	GBString	[1, 42]	申请划(退)款凭证单号	0
PayDetailId	清算明细ID	String	38		0
VoucherNo	支付凭证单号	GBString	[1, 42]		0
SupDepCode	一级预算单位编码	NString	[1, 42]		M
SupDepName	一级预算单位名称	GBString	[1, 120]		M
FundTypeCode	资金性质编码	NString	[1, 42]		0

FundTypeName	资金性质名称	GBString	[1, 60]		0
PayBankCode	代理银行编码	NString	[1, 42]	代理银行归集行, 财政提供	0
PayBankName	代理银行名称	GBString	[1, 60]	代理银行归集行, 财政提供	0
PayBankNo	代理银行行号	NString	14	代理银行归集行, 人民银行提供	M
ExpFuncCode	支出功能分类科目编码	NString	[1, 42]		M
ExpFuncName	支出功能分类科目名称	GBString	[1, 60]		M
ProCatCode	收支管理编码	NString	[1, 42]		0
ProCatName	收支管理名称	GBString	[1, 60]		0
PayTypeCode	支付方式编码	NString	[1, 42]		0
PayTypeName	支付方式名称	GBString	[1, 60]		0
PayAmt	支付金额	Currency		负数表示退款	M
XCheckResult	对账结果	NString	1	0-相符, 1-不符	M
XCheckReason	不符原因	GBString	[1, 200]	根据实际对账情况填写	M
Hold1	预留字段1	GBString	[1, 42]		0
Hold2	预留字段2	GBString	[1, 42]		0
Hold3	预留字段3	GBString	[1, 42]		0
Hold4	预留字段4	GBString	[1, 42]		0

8.5.4 代理银行与预算单位对账

8.5.4.1 代理银行授权支付对账请求 (2514)

用于代理银行与预算单位核对财政授权支付相关信息, 由代理银行向预算单位发送对账请求。

8.5.4.1.1 代理银行授权支付对账请求主单信息

XMLTag: Voucher/

标识符	字段名称	类型	长度	备注	强制/可选
AdmDivCode	行政区划代码	NString	[1, 9]		M
StYear	业务年度	NString	4		M

VtCode	凭证类型编号	NString	4	2514	M
VouDate	凭证日期	Date			M
VoucherNo	凭证号	GBString	[1, 42]	对账单流水号	M
VoucherCheck No	对账单号	GBString	[1, 42]	对账单业务单号，明细超过500笔分包时，子包序号变化，对账单号不变	M
ChildPackNum	子包总数	Integer		拆包处理时的包数，未拆包时子包总数为1	M
CurPackNo	本包序号	Integer		拆包处理时为当前包的序号，未拆包时本包序号为1	M
PayBankCode	代理银行编码	NString	[1, 42]	代理银行归集行，财政提供	M
PayBankName	代理银行名称	GBString	[1, 60]	代理银行归集行，财政提供	M
AgencyCode	基层预算单位编码	NString	[1, 42]		M
AgencyName	基层预算单位名称	GBString	[1, 120]		M
BeginDate	对账起始日期	Date			M
EndDate	对账终止日期	Date			M
AllNum	总笔数	Integer		明细总笔数	M
AllAmt	本期授权支付总金额	Currency		本期授权支付金额的总金额（含退款）	M
SumAmt	累计授权支付金额	Currency			M
Hold1	预留字段1	GBString	[1, 42]		0
Hold2	预留字段2	GBString	[1, 42]		0

8.5.4.1.2代理银行授权支付对账请求明细信息

XMLTag: Voucher/DetailList/Detail/

标识符	字段名称	类型	长度	备注	强制/可选
-----	------	----	----	----	-------

Id	序号	NString	38	流水号，分包时各子包中的Id不能重复	M
FundTypeCode	资金性质编码	NString	[1, 42]		0
FundTypeName	资金性质名称	GBString	[1, 60]		0
BgtTypeCode	预算类型编码	NString	[1, 42]		0
BgtTypeName	预算类型名称	GBString	[1, 60]		0
ExpFuncCode	支出功能分类科目编码	NString	[1, 42]		M
ExpFuncName	支出功能分类科目名称	GBString	[1, 60]		M
ProCatCode	收支管理编码	NString	[1, 42]		0
ProCatName	收支管理名称	GBString	[1, 60]		0
CurAuthPlanAmt	本期下达额度金额	Currency			M
CurAuthPayAmt	本期授权支付金额	Currency			M
CurAuthBackAmt	本期授权支付退款金额	Currency			M
CurAuthPlanAmtSum	累计下达额度金额	Currency			M
CurAuthPayAmtSum	累计授权支付金额	Currency			M
CurAuthBackAmtSum	累计授权支付退款金额	Currency			M
RemainPlanAmt	授权额度结余金额	Currency			M
Hold1	预留字段1	GBString	[1, 42]		0
Hold2	预留字段2	GBString	[1, 42]		0
Hold3	预留字段3	GBString	[1, 42]		0
Hold4	预留字段4	GBString	[1, 42]		0

8.5.4.2 预算单位授权支付对账结果（8514）

8.5.4.2.1 预算单位授权支付对账结果主单信息

XMLTag: Voucher/

标识符	字段名称	类型	长度	备注	强制/可选
AdmDivCode	行政区划代码	NString	[1, 9]		M
StYear	业务年度	NString	4		M
VtCode	凭证类型编号	NString	4	8514	M

VouDate	凭证日期	Date			M
VoucherNo	凭证号	GBString	[1, 42]	对账单流水号	M
VoucherCheckNo	对账单号	GBString	[1, 42]	原对账请求业务单号	M
ChildPackNum	子包总数	Integer		拆包处理时的包数, 未拆包时子包总数为1	M
CurPackNo	本包序号	Integer		拆包处理时为当前包的序号, 未拆包时本包序号为1	M
PayBankCode	代理银行编码	NString	[1, 42]	代理银行归集行, 财政提供	M
PayBankName	代理银行名称	GBString	[1, 60]	代理银行归集行, 财政提供	M
AgencyCode	基层预算单位编码	NString	[1, 42]		M
AgencyName	基层预算单位名称	GBString	[1, 120]		M
BeginDate	对账起始日期	Date			M
EndDate	对账终止日期	Date			M
AllNum	总笔数	Integer		明细总笔数	M
AllAmt	本期授权支付总金额	Currency		本期授权支付金额的总金额 (含退款)	M
SumAmt	累计授权支付金额	Currency			M
XCheckResult	对账结果	NString	1	0-相符 1-不符	M
XDifffNum	不符笔数	Integer			M
Hold1	预留字段1	GBString	[1, 42]		0
Hold2	预留字段2	GBString	[1, 42]		0

8.5.4.2 预算单位授权支付对账结果明细信息

XMLTag: Voucher/DetailList/Detail/

标识符	字段名称	类型	长度	备注	强制/可选
-----	------	----	----	----	-------

Id	序号	NString	38	原对账请求明细Id	M
FundTypeCode	资金性质编码	NString	[1, 42]		0
FundTypeName	资金性质名称	GBString	[1, 60]		0
BgtTypeCode	预算类型编码	NString	[1, 42]		0
BgtTypeName	预算类型名称	GBString	[1, 60]		0
ExpFuncCode	支出功能分类科目编码	NString	[1, 42]		M
ExpFuncName	支出功能分类科目名称	GBString	[1, 60]		M
ProCatCode	收支管理编码	NString	[1, 42]		0
ProCatName	收支管理名称	GBString	[1, 60]		0
CurAuthPlanAmt	本期下达额度金额	Currency			M
CurAuthPayAmt	本期授权支付金额	Currency			M
CurAuthBackAmt	本期授权支付退款金额	Currency			M
CurAuthPlanAmtSum	累计下达额度金额	Currency			M
CurAuthPayAmtSum	累计授权支付金额	Currency			M
CurAuthBackAmtSum	累计授权支付退款金额	Currency			M
RemainPlanAmt	授权额度结余金额	Currency			M
XCheckResult	对账结果	NString	1	0-相符 1-不符	M
XCheckReason	不符原因	GBString	[1, 200]	根据实际对账情况填写	M
Hold1	预留字段1	GBString	[1, 42]		0
Hold2	预留字段2	GBString	[1, 42]		0
Hold3	预留字段3	GBString	[1, 42]		0
Hold4	预留字段4	GBString	[1, 42]		0

8.5.5 财政与预算单位对账

8.5.5.1 财政支付对账单（5518）

主要用于财政与预算单位核对财政资金支付业务，每月由财政部门将预算单位已支付的财政直接支付、财政授权支付凭证，按照支出功能分类进行汇总并生成电子对账单，与预算单位进行对账，取代原来财政部门提供的纸质报表。

8.5.5.1.1 财政支付对账单主单信息

XMLTag: Voucher/

标识符	字段名称	类型	长度	备注	强制/可选
AdmDivCode	行政区划代码	NString	[1, 9]		M
StYear	业务年度	NString	4		M
VtCode	凭证类型编号	NString	4	5518	M
VouDate	凭证日期	Date			M
VoucherNo	凭证号(对账单号)	GBString	[1, 42]		M
AgencyCode	基层预算单位编码	NString	[1, 42]		M
AgencyName	基层预算单位名称	GBString	[1, 60]		M
BeginDate	对账起始日期	Date			M
EndDate	对账终止日期	Date			M
AllAmt	本期支付总金额	Currency			M
SumAmt	累计支付金额	Currency			M
Hold1	预留字段1	GBString	[1, 42]		0
Hold2	预留字段2	GBString	[1, 42]		0

8.5.5.1.2 财政支付对账单明细信息

XMLTag: Voucher/DetailList/Detail/

标识符	字段名称	类型	长度	备注	强制/可选
-----	------	----	----	----	-------

Id	序号	NString	38	流水号，分包时各子包中的Id不能重复	M
ExpFuncCode	支出功能分类科目编码	NString	[1, 42]		M
ExpFuncName	支出功能分类科目名称	GBString	[1, 60]		M
CurDirPayAmt	本期直接支付金额	Currency			M
CurDirPayAmtSum	累计直接支付金额	Currency			M
CurAuthPayAmt	本期授权支付金额	Currency			M
CurAuthPayAmtSum	累计授权支付金额	Currency			M
Hold1	预留字段1	GBString	[1, 42]		0
Hold2	预留字段2	GBString	[1, 42]		0
Hold3	预留字段3	GBString	[1, 42]		0
Hold4	预留字段4	GBString	[1, 42]		0

8.6 财政专户业务

财政专户业务是指与财政专户管理资金相关的拨款、收入退付、清算、对账等业务。财政专户业务可以复用上述财政、代理银行、人民银行（财政专户银行）之间使用的电子凭证接口报文规范，包括对应的凭证类型编号和内容，通过资金性质区分不同类型业务。需要特别说明的是，财政与人民银行相关业务凭证定义中不能为空的“国库主体代码”和“财政机关代码”，财政专户业务在使用时无须填写，可以为空或由当地财政部门与财政专户银行约定填写内容；“人民银行编码”和“人民银行名称”填写财政专户银行的编码和名称。

部分省存在专户行和支付代理行不能直接联网的问题，需要通过财政转发专户支付代理行清算报文给专户开户清算行的情况，可以使用专户清算划款申请（回单）（2355）、专户清算划款凭证（回单）（5355）、专户清算退款申请（回单）（2356）、专户清算退款凭证（回单）（5356）这几类报文。

专户支付代理银行向财政发起 2355、2356 的专户清算划款申请单或专户清算退款申请单，财政收到代理银行发送的《专户清算划款申请单》（2355）或《专户清算退款申请单》（2356），经财政审核无误后生成《专户清算划款凭证》（5355）

或《专户清算退款凭证》(5356), 发送专户清算银行; 清算银行据此向代理银行进行划款, 划款完成后将《专户清算划款凭证》(5355) 回单或《专户清算退款凭证》(5356) 回单发送财政, 再由财政转发专户支付代理银行。

8.6.1 财政专户拨款凭证(5212)

8.6.1.1 财政专户拨款凭证主单信息

XMLTag: Voucher/

标识符	字段名称	类型	长度	备注	强制/可选
Id	财政专户拨款凭证 Id	NString	38	主键	M
AdmDivCode	行政区划代码	NString	[1, 9]	中央本级为 “000000”	M
StYear	业务年度	NString	4	四位年度, 例“2016”	M
VtCode	凭证类型编号	NString	4	5212	M
VouDate	凭证日期	Date		八位年月 日, 例: “20161020”	M
VoucherNo	凭证号	GBString	[1, 42]		M
TreCode	国库主体代码	NString	10		O
FinOrgCode	财政机关代码	NString	[1, 12]		O
FundTypeCode	资金性质编码	NString	[1, 42]		M
FundTypeName	资金性质名称	GBString	[1, 60]		M
PayTypeCode	支付方式编码	NString	[1, 42]		M
PayTypeName	支付方式名称	GBString	[1, 60]		M
ClearBankCode	代理银行编码	NString	[1, 42]	财政提供	M
ClearBankName	代理银行名称	GBString	[1, 60]		M
PayeeAcctNo	收款人账号	NString	[1, 32]		O
PayeeAcctName	收款人名称	GBString	[1, 120]		O
PayeeAcctBankName	收款人银行	GBString	[1, 60]		O
PayeeAcctBankNo	收款银行行号	NString	14		O
PayAcctNo	付款人账号	NString	[1, 32]		M
PayAcctName	付款人名称	GBString	[1, 120]		M
PayAcctBankName	付款人银行	GBString	[1, 60]		M
AgencyCode	预算单位编码	NString	[1, 42]	组织机构代 码或社会信 用代码	O
AgencyName	预算单位名称	GBString	[1, 120]		O

SetModeCode	结算方式编码	NString	[1, 42]	见代码表, 下同	0
SetModeName	结算方式名称	GBString	[1, 60]		0
AccountCode	核算专户编码	NString	[1, 42]		0
AccountName	核算专户名称	GBString	[1, 60]		0
PaySummaryCode	用途编码	NString	[1, 42]		0
PaySummaryName	用途名称	GBString	[1, 200]		0
CurrencyCode	币种编码	GBString	[1, 3]	见代码表, 下同	M
CurrencyName	币种名称	GBString	[1, 42]		M
PayAmt	拨款金额	Currency		不能为负	M
PeriodType	业务期间类型名称	GBString	[1, 100]		M
PeriodTypeCode	业务期间类型代码	NString	2	01: 正常业务、02: 调整期业务、03: 跨年预拨业务、04: 跨月预拨业务、05 其他预拨	M
XPayAmt	实际拨款金额	Currency		实际支付金额, 专户银行在回单中补录	M
XPayDate	支付日期	Date		专户银行处理日期, 专户银行在回单中补录	M
XAgentBusinessNo	银行交易流水号	String	[1, 42]	专户银行在回单中补录	0
Remark	备注	GBString	[1, 255]		0
Hold1	预留字段1	GBString	[1, 42]	为空	0
Hold2	预留字段2	GBString	[1, 42]	为空	0

8.6.1.2 财政专户拨款凭证明细信息

XMLTag: Voucher/DetailList/Detail/

标识符	字段名称	类型	长度	备注	强制/可选
Id	拨款明细编号	NString	38	主键	M

VoucherBillId	拨款凭证Id	String	38	与主单Id内容一致	M
VoucherDetailNo	拨款明细凭证编号	GBString	[1, 42]		M
BgtTypeCode	预算类型编码	NString	[1, 42]		0
BgtTypeName	预算类型名称	GBString	[1, 60]		0
ProCatCode	收支管理编码	NString	[1, 42]		0
ProCatName	收支管理名称	GBString	[1, 60]		0
PayeeAcctNo	收款人账号	NString	[1, 32]		M
PayeeAcctName	收款人名称	GBString	[1, 120]		M
PayeeAcctBankName	收款人银行	GBString	[1, 60]		M
PayeeAcctBankNo	收款银行行号	NString	14		0
ReceiverCode	收款人代码	String	[1, 25]		0
AgencyCode	预算单位编码	NString	[1, 42]	组织机构代码或社会信用代码	0
AgencyName	预算单位名称	GBString	[1, 120]		0
ExpFuncCode	支出功能分类科目编码	NString	[1, 42]		M
ExpFuncName	支出功能分类科目名称	GBString	[1, 60]		M
ExpFuncCode1	支出功能分类科目类编码	NString	[1, 42]		0
ExpFuncName1	支出功能分类科目类名称	GBString	[1, 60]		0
ExpFuncCode2	支出功能分类科目款编码	NString	[1, 42]		0
ExpFuncName2	支出功能分类科目款名称	GBString	[1, 60]		0
ExpFuncCode3	支出功能分类科目项编码	NString	[1, 42]		0
ExpFuncName3	支出功能分类科目项名称	GBString	[1, 60]		0
GovExpEcoCode	政府预算经济分类科目编码	NString	[1, 42]		0
GovExpEcoName	政府预算经济分类科目名称	GBString	[1, 60]		0
DepExpEcoCode	部门预算经济分类科目编码	NString	[1, 42]		0
DepExpEcoName	部门预算经济分类科目名称	GBString	[1, 60]		0
PayAmt	支付金额	Currency		不能为负	M
Remark	摘要	GBString	[1, 255]		0

TrackingID	业务追溯识别码	String	38	用于预算、指标以及其他业务要素的关联	0
XPayAmt	实际拨款金额	Currency			M
XPayDate	支付日期	Date		专户银行处理日期，专户银行在回单中补录	M
XAgentBusinessNo	银行交易流水号	String	[1, 42]	专户银行在回单中补录	0
XAddWord	附言	GBString	[1, 60]		0
Hold1	预留字段1	GBString	[1, 42]	为空	0
Hold2	预留字段2	GBString	[1, 42]	为空	0
Hold3	预留字段3	GBString	[1, 42]	为空	0
Hold4	预留字段4	GBString	[1, 42]	为空	0

8.6.1.3 XML示例

参考 8.1.1.3.3 XML 示例。

8.6.2 财政专户拨款退款通知书（2214）

8.6.2.1 财政专户拨款退款通知书主单信息

XMLTag: Voucher/

标识符	字段名称	类型	长度	备注	强制/可选
Id	财政专户拨款退款通知书Id	NString	[1, 38]	主键，银行编码加银行内部唯一性标识	M
AdmDivCode	行政区划代码	NString	[1, 9]	中央本级为“000000”	M
StYear	业务年度	NString	4	四位年度，例“2016”	M
VtCode	凭证类型编号	NString	4	2214	M

VouDate	凭证日期	Date		八位年月日，例：“20161020”	M
VoucherNo	凭证号	GBString	[1, 42]		M
AgentBusinessNo	原银行交易流水号	String	[1, 42]		0
OriBillNo	原拨款单单号	String	[1, 20]		0
OriVouDate	原拨款单凭证日期	Date			0
OriPayDate	原支付日期	Date			0
FundTypeCode	资金性质编码	NString	[1, 42]		M
FundTypeName	资金性质名称	GBString	[1, 60]		M
PayTypeCode	支付方式编码	NString	[1, 42]		M
PayTypeName	支付方式名称	GBString	[1, 60]		M
ProCatCode	收支管理编码	NString	[1, 42]		0
ProCatName	收支管理名称	GBString	[1, 60]		0
AgencyCode	预算单位编码	NString	[1, 42]	组织机构代码或者社会信用代码	0
AgencyName	预算单位名称	GBString	[1, 120]		0
SetModeCode	结算方式编码	NString	[1, 42]	见代码表，下同	0
SetModeName	结算方式名称	GBString	[1, 60]		0
AccountCode	核算专户编码	NString	[1, 42]		0
AccountName	核算专户名称	GBString	[1, 60]		0
PayAcctNo	原付款人账号	NString	[1, 32]	原业务的付款人账号	M
PayAcctName	原付款人名称	GBString	[1, 120]		M
PayAcctBankName	原付款人银行	GBString	[1, 60]		M
PayeeAcctNo	原收款人账号	NString	[1, 32]	原业务的收款人账号	0
PayeeAcctName	原收款人名称	GBString	[1, 120]		0
PayeeAcctBankName	原收款人银行	GBString	[1, 60]		0
PayeeAcctBankNo	原收款银行行号	NString	14	原业务的收款行行号	0
PaySummaryCode	用途编码	NString	[1, 42]	为空	0
PaySummaryName	用途名称	GBString	[1, 200]		0
Remark	备注	GBString	[1, 200]	退款原因	M
CurrencyCode	币种编码	GBString	[1, 3]		M
CurrencyName	币种名称	GBString	[1, 42]		M
PeriodType	业务期间类型名称	GBString	[1, 100]		M

PeriodTypeCode	业务期间类型代码	NString	2	01: 正常业务、02: 调整期业务、03: 跨年预拨业务、04: 跨月预拨业务、05 其他预拨	M
PayAmt	汇总退款金额	Currency		负金额	M
Hold1	预留字段1	GBString	[1, 42]	为空	0
Hold2	预留字段2	GBString	[1, 42]	为空	0

8.6.2.2 财政专户拨款退款通知书明细信息

XMLTag: Voucher/DetailList/Detail/

标识符	字段名称	类型	长度	备注	强制/可选
Id	退款通知书明细编号	NString	38	主键，银行编码加银行内部唯一性标识	M
VoucherBillId	退款通知书Id	String	38	与主单Id内容一致	M
VoucherDetailNo	原拨款明细凭证编号	GBString	[1, 42]		M
BgtTypeCode	预算类型编码	NString	[1, 42]		0
BgtTypeName	预算类型名称	GBString	[1, 60]		0
ProCatCode	收支管理编码	NString	[1, 42]		0
ProCatName	收支管理名称	GBString	[1, 60]		0
AgencyCode	预算单位编码	NString	[1, 42]	组织机构代码或者社会信用代码	0
AgencyName	预算单位名称	GBString	[1, 120]		0
PayeeAcctNo	原收款人账号	NString	[1, 32]	原业务的收款人账号	M
PayeeAcctName	原收款人名称	GBString	[1, 120]		M
PayeeAcctBankName	原收款人银行	GBString	[1, 60]		M
PayeeAcctBankNo	原收款银行行号	NString	14	原业务的收款行行号	0
ExpFuncCode	支出功能分类科目编码	NString	[1, 42]		M

ExpFuncName	支出功能分类科目名称	GBString	[1, 60]		M
GovExpEcoCode	政府预算经济分类科目编码	NString	[1, 42]		0
GovExpEcoName	政府预算经济分类科目名称	GBString	[1, 60]		0
DepExpEcoCode	部门预算经济分类科目编码	NString	[1, 42]		0
DepExpEcoName	部门预算经济分类科目名称	GBString	[1, 60]		0
Amt	退款金额	Currency		负金额	M
Hold1	预留字段1	GBString	[1, 42]	为空	0
Hold2	预留字段2	GBString	[1, 42]	为空	0
Hold3	预留字段3	GBString	[1, 42]	为空	0
Hold4	预留字段4	GBString	[1, 42]	为空	0

8.6.2.3 XML示例

参考 8.1.1.3.3 XML 示例。

8.6.3 清算划款申请单（2355）

代理银行根据支付对账结果，生成《清算划款申请单》（2355）发送财政；财政收到后另行生成清算划款凭证发送给专户清算银行办理资金划款，清算完成后再由财政将《清算划款申请单》（2355）回单发送代理银行。

8.6.3.1 清算划款申请单主单信息

XMLTag: Voucher/

标识符	字段名称	类型	长度	备注	强制/可选
Id	清算划款凭证Id	NString	38	主键	M
AdmDivCode	行政区划代码	NString	[1, 9]		M
StYear	业务年度	NString	4		M
VtCode	凭证类型编号	NString	4	2355	M
VouDate	凭证日期	Date		YYYYMMDD	M
VoucherNo	凭证号	GBString	[1, 42]		M
TreCode	清算主体代码	NString	10	3位清算银行代码	M
FinOrgCode	财政机关代码	NString	[1, 12]		M
BgtTypeCode	预算类型编码	NString	[1, 42]		0

BgtTypeName	预算类型名称	GBString	[1, 60]		0
FundTypeCode	资金性质编码	NString	[1, 42]		0
FundTypeName	资金性质名称	GBString	[1, 60]		0
PayTypeCode	支付方式编码	NString	[1, 42]		M
PayTypeName	支付方式名称	GBString	[1, 60]		M
AgentAcctNo	收款人账号	NString	[1, 32]	代理银行清算收款账户	M
AgentAcctName	收款人户名	GBString	[1, 120]	代理银行清算收款账户名称	M
AgentAcctBankName	收款人开户银行	GBString	[1, 60]	代理银行清算收款账户开户行	M
ClearAcctNo	付款人账号	NString	[1, 32]	清算银行清算账户	M
ClearAcctName	付款人户名	GBString	[1, 120]	清算银行清算账户名称	M
ClearAcctBankName	付款人开户银行	String	[1, 60]	清算银行清算账户开户行	M
PayAmt	汇总清算金额	Currency		清算金额	M
PayBankName	代理银行名称	GBString	[1, 60]	代理银行名称	M
PayBankNo	代理银行行号	NString	14	代理银行清算系统行号（代理银行12位人行联行号）	M
Remark	备注	GBString	[1, 200]	清算信息备注	0
MoneyCorpCode	金融机构编码	String	14	为空	0
XPaySndBnkNo	支付发起行行号	NString	14	清算银行在5355回单中补录（清算银行12位人行联行号）	0
XAddWord	附言	GBString	[1, 60]	清算银行在5355回单中补录	0

XClearDate	清算日期	Date		清算处理日期，清算银行在5355回单中补录（YYYYMMDD）	M
XPayAmt	汇总清算金额	Currency		清算银行在回单中补录，实际清算金额	M
Hold1	预留字段1	GBString	[1, 42]		0
Hold2	预留字段2	GBString	[1, 42]		0

8.6.3.2 清算划款申请单明细信息

XMLTag: Voucher/DetailList/Detail/

标识符	字段名称	类型	长度	备注	强制/可选
Id	序号	NSString	38	主键	M
VoucherNo	支付凭证单号	GBString	[1, 42]		0
SupDepCode	一级预算单位编码	NSString	[1, 42]	预算单位代码	M
SupDepName	一级预算单位名称	GBString	[1, 120]	预算单位名称	M
ExpFuncCode	支出功能分类科目编码	NSString	[1, 42]	预算科目代码	M
ExpFuncName	支出功能分类科目名称	GBString	[1, 60]	预算科目名称	M
PayAmt	支付金额	Currency		金额	M
PaySummaryName	摘要名称	GBString	[1, 200]		0
Hold1	预留字段1	GBString	[1, 42]		0
Hold2	预留字段2	GBString	[1, 42]		0
Hold3	预留字段3	GBString	[1, 42]		0
Hold4	预留字段4	GBString	[1, 42]		0

8.6.3.3 XML示例

参考 8.1.1.3.3 XML 示例。

8.6.4 清算退款申请单（2356）

代理银行根据支付对账结果，生成《清算退款申请单》（2356）发送财政；财政收到后另行生成清算退款通知单发送清算银行，清算银行业务处理完成后再由财政将《清算退款申请单》（2356）回单发送代理银行。

8.6.4.1 清算退款申请单主单信息

XMLTag: Voucher/

标识符	字段名称	类型	长度	备注	强制/可选
Id	清算退款申请单Id	NString	38	主键	M
AdmDivCode	行政区划代码	NString	[1, 9]		M
StYear	业务年度	NString	4		M
VtCode	凭证类型编号	NString	4	2356	M
VouDate	凭证日期	Date		YYYYMMDD	M
VoucherNo	凭证号	GBString	[1, 42]		M
TreCode	清算主体代码	NString	10	3位清算银行代码	M
FinOrgCode	财政机关代码	NString	[1, 12]		M
BgtTypeCode	预算类型编码	NString	[1, 42]		O
BgtTypeName	预算类型名称	GBString	[1, 60]		O
FundTypeCode	资金性质编码	NString	[1, 42]		M
FundTypeName	资金性质名称	GBString	[1, 60]		M
PayTypeCode	支付方式编码	NString	[1, 42]		M
PayTypeName	支付方式名称	GBString	[1, 60]		M
AgentAcctNo	原收款人账号	NString	[1, 22]	代理银行清算收款账户	M
AgentAcctName	原收款人户名	GBString	[1, 120]	代理银行清算收款账户名称	M
AgentAcctBankName	原收款人开户银行	GBString	[1, 60]	代理银行清算收款账户开户行	M
ClearAcctNo	原付款人账号	NString	[1, 32]	清算银行清算账户	M
ClearAcctName	原付款人户名	GBString	[1, 120]	清算银行清算账户名称	M
ClearAcctBankName	原付款人开户银行	String	[1, 60]	清算银行清算账户开户行	M

PayDictateNo	支付交易序号	NString	8	代理银行通过现代化支付系统汇划退回资金时产生； 二代支付系统填写后8位	M
PayMsgNo	支付报文编号	String	[1, 10]	二代大额支付系统为112	M
PayEntrustDate	支付委托日期	Date		退回资金汇划日期	M
PayAmt	汇总清算金额	Currency		负金额	M
PayBankName	代理银行名称	GBString	[1, 60]	代理银行名称	M
PayBankNo	代理银行行号	NString	14	代理银行清算系统行号(代理银行12位人行联行号)	M
Remark	备注	GBString	[1, 200]	清算信息备注	0
MoneyCorpCode	金融机构编码	String	14	为空	0
XPaySndBnkNo	支付发起行行号	NString	14	清算银行在5356回单中补录(清算银行12位人行联行号)	0
XAddWord	附言	GBString	[1, 60]	清算银行在5356回单中补录	0
XClearDate	清算日期	Date		清算处理日期, 清算银行在5356回单中补录(YYYYMMDD)	M
XPayAmt	汇总清算金额	Currency		负金额, 清算银行在5356回单中补录	M
Hold1	预留字段1	GBString	[1, 42]		0
Hold2	预留字段2	GBString	[1, 42]		0

8.6.4.2 清算申请单明细信息

XMLTag: Voucher/DetailList/Detail/

标识符	字段名称	类型	长度	备注	强制/可选
Id	序号	NString	38	主键	M
VoucherNo	支付凭证单号	GBString	[1, 42]		0
SupDepCode	一级预算单位编码	NString	[1, 42]	预算单位代码	M

SupDepName	一级预算单位名称	GBString	[1, 120]	预算单位名称	M
ExpFuncCode	支出功能分类科目编码	NString	[1, 42]	预算科目代码	M
ExpFuncName	支出功能分类科目名称	GBString	[1, 60]	预算科目名称	M
PayAmt	支付金额	Currency		负金额	M
PaySummaryName	摘要名称	GBString	[1, 200]		0
Hold1	预留字段1	GBString	[1, 42]		0
Hold2	预留字段2	GBString	[1, 42]		0
Hold3	预留字段3	GBString	[1, 42]		0
Hold4	预留字段4	GBString	[1, 42]		0

8.6.4.3 XML示例

参考 8.1.1.3.3 XML 示例。

8.6.5 清算划款凭证（5355）

财政收到代理银行发送的《清算划款申请单》(2355)，经审核无误后生成《清算划款凭证》(5355)，发送专户清算银行；清算银行据此向代理银行进行划款，划款完成后将《清算划款凭证》(5355) 回单发送财政。

8.6.5.1 清算划款凭证主单信息

XMLTag: Voucher/

标识符	字段名称	类型	长度	备注	强制/可选
Id	清算划款凭证Id	NString	38	主键	M
AdmDivCode	行政区划代码	NString	[1, 9]		M
StYear	业务年度	NString	4		M
VtCode	凭证类型编号	NString	4	5355	M
VouDate	凭证日期	Date			M
VoucherNo	凭证号	GBString	[1, 42]		M
GrantVoucherNo	划款申请单号	GBString	[1, 42]		M
TreCode	清算主体代码	NString	10	3位清算银行代码	M
FinOrgCode	财政机关代码	NString	[1, 12]		M
BgtTypeCode	预算类型编码	NString	[1, 42]		0
BgtTypeName	预算类型名称	GBString	[1, 60]		0
FundTypeCode	资金性质编码	NString	[1, 42]		0
FundTypeName	资金性质名称	GBString	[1, 60]		0

PayTypeCode	支付方式编码	NString	[1, 42]		M
PayTypeName	支付方式名称	GBString	[1, 60]		M
AgentAcctNo	收款人账号	NString	[1, 32]	代理银行清算收款账户	M
AgentAcctName	收款人户名	GBString	[1, 120]	代理银行清算收款账户名称	M
AgentAcctBankName	收款人开户银行	GBString	[1, 60]	代理银行清算收款账户开户行	M
ClearAcctNo	付款人账号	NString	[1, 32]	清算银行清算账户	M
ClearAcctName	付款人户名	GBString	[1, 120]	清算银行清算账户名称	M
ClearAcctBankName	付款人开户银行	String	[1, 60]	清算银行清算账户开户行	M
PayAmt	汇总清算金额	Currency		清算金额	M
PayBankName	代理银行名称	GBString	[1, 60]	代理银行名称	M
PayBankNo	代理银行行号	NString	14	代理银行清算系统行号 (代理银行12位人行联行号)	M
Remark	备注	GBString	[1, 200]	清算信息备注	0
MoneyCorpCode	金融机构编码	String	14	为空	0
XPaySndBnkNo	支付发起行行号	NString	14	清算银行在5355回单中补录(清算银行12位人行联行号)	0
XAddWord	附言	GBString	[1, 60]	清算银行在5355回单中补录	0
XClearDate	清算日期	Date		清算处理日期, 清算银行在5355回单中补录 (YYYYMMDD)	M
XPayAmt	汇总清算金额	Currency		清算银行在回单中补录, 实际清算金额	M
Hold1	预留字段1	GBString	[1, 42]		0
Hold2	预留字段2	GBString	[1, 42]		0

8.6.5.2 清算划款凭证明细信息

XMLTag: Voucher/DetailList/Detail/

标识符	字段名称	类型	长度	备注	强制/可选
Id	序号	NString	38	主键	M
VoucherNo	支付凭证单号	GBString	[1, 42]		0
SupDepCode	一级预算单位编码	NString	[1, 42]	预算单位代码	M
SupDepName	一级预算单位名称	GBString	[1, 120]	预算单位名称	M

ExpFuncCode	支出功能分类科目编码	NString	[1, 42]	预算科目代码	M
ExpFuncName	支出功能分类科目名称	GBString	[1, 60]	预算科目名称	M
PayAmt	支付金额	Currency		金额	M
PaySummaryName	摘要名称	GBString	[1, 200]		0
Hold1	预留字段1	GBString	[1, 42]		0
Hold2	预留字段2	GBString	[1, 42]		0
Hold3	预留字段3	GBString	[1, 42]		0
Hold4	预留字段4	GBString	[1, 42]		0

8.6.5.3 XML示例

参考 8.1.1.3.3 XML 示例。

8.6.6 清算收款通知单（5356）

财政收到代理银行发送的《清算退款申请单》(2356)，经审核无误后生成《清算收款通知单》(5356)，发送专户清算银行；清算银行在确认代理银行退回款项已入账后，将《清算收款通知单》(5356) 回单发送财政。

8.6.6.1 清算收款通知单主单信息

XMLTag: Voucher/

标识符	字段名称	类型	长度	备注	强制/可选
Id	清算收款通知单凭证Id	NString	38	主键	M
AdmDivCode	行政区划代码	NString	[1, 9]		M
StYear	业务年度	NString	4		M
VtCode	凭证类型编号	NString	4	5356	M
VouDate	凭证日期	Date			M
VoucherNo	凭证号	GBString	[1, 42]		M
RefVoucherNo	退款申请单号	GBString	[1, 42]		M
TreCode	清算主体代码	NString	10	3位清算银行代码	M
FinOrgCode	财政机关代码	NString	[1, 12]		M
BgtTypeCode	预算类型编码	NString	[1, 42]		0
BgtTypeName	预算类型名称	GBString	[1, 60]		0
FundTypeCode	资金性质编码	NString	[1, 42]		M

FundTypeName	资金性质名称	GBString	[1, 60]		M
PayTypeCode	支付方式编码	NString	[1, 42]		M
PayTypeName	支付方式名称	GBString	[1, 60]		M
AgentAcctNo	原收款人账号	NString	[1, 22]	代理银行清算收款账户	M
AgentAcctName	原收款人户名	GBString	[1, 120]	代理银行清算收款账户名称	M
AgentAcctBankName	原收款人开户银行	GBString	[1, 60]	代理银行清算收款账户开户行	M
ClearAcctNo	原付款人账号	NString	[1, 32]	清算银行清算账户	M
ClearAcctName	原付款人户名	GBString	[1, 120]	清算银行清算账户名称	M
ClearAcctBankName	原付款人开户银行	String	[1, 60]	清算银行清算账户开户行	M
PayDictateNo	支付交易序号	NString	8	代理银行通过现代化支付系统汇划退回资金时产生；二代支付系统填写后8位	M
PayMsgNo	支付报文编号	String	[1, 10]	二代大额支付系统为112	M
PayEntrustDate	支付委托日期	Date		退回资金汇划日期	M
PayAmt	汇总清算金额	Currency		负金额	M
PayBankName	代理银行名称	GBString	[1, 60]	代理银行名称	M
PayBankNo	代理银行行号	NString	14	代理银行清算系统行号(代理银行12位人行联行号)	M
Remark	备注	GBString	[1, 200]	清算信息备注	0
MoneyCorpCode	金融机构编码	String	14	为空	0
XPaySndBnkNo	支付发起行行号	NString	14	清算银行在5356回单中补录(清算银行12位人行联行号)	0
XAddWord	附言	GBString	[1, 60]	清算银行在5356回单中补录	0
XClearDate	清算日期	Date		清算处理日期, 清算银行在5356回单中补录(YYYYYMDD)	M

XPayAmt	汇总清算金额	Currency		负金额, 清算银行在 5356 回单中补录	M
Hold1	预留字段1	GBString	[1, 42]		0
Hold2	预留字段2	GBString	[1, 42]		0

8.6.6.2 清算收款通知单明细信息

XMLTag: Voucher/DetailList/Detail/

标识符	字段名称	类型	长度	备注	强制/可选
Id	序号	NString	38		M
VoucherNo	支付凭证单号	GBString	[1, 42]		0
SupDepCode	一级预算单位编码	NString	[1, 42]	预算单位代码	M
SupDepName	一级预算单位名称	GBString	[1, 120]	预算单位名称	M
ExpFuncCode	支出功能分类科目编码	NString	[1, 42]	预算科目代码	M
ExpFuncName	支出功能分类科目名称	GBString	[1, 60]	预算科目名称	M
PayAmt	支付金额	Currency		负金额	M
PaySummaryName	摘要名称	GBString	[1, 200]		0
Hold1	预留字段1	GBString	[1, 42]		0
Hold2	预留字段2	GBString	[1, 42]		0
Hold3	预留字段3	GBString	[1, 42]		0
Hold4	预留字段4	GBString	[1, 42]		0

8.6.6.3 XML示例

参考 8.1.1.3.3 XML 示例。

8.6.7 财政专户收入到账通知书 (2403)

用于财政专户开户行向财政反馈专户收入到账情况。

8.6.7.1 财政专户收入到账主单信息

XMLTag: Voucher/

标识符	字段名称	类型	长度	备注	强制/可选
Id	到账通知书Id	NString	38	主键	M
AdmDivCode	行政区划代码	NString	[1, 9]		M
StYear	业务年度	NString	4		M
VtCode	凭证类型编号	NString	4	2403	M
VouDate	凭证日期	Date			M
VoucherNo	凭证号	GBString	[1, 42]	专户到账通知书单号	M
FundTypeCode	资金性质	NString	[1, 42]	见代码表	0
IncomeSortCode	收入分类编码	NString	[1, 42]	用于区分专户收入资金类别	0
IncomeSortName	收入分类名称	GBString	[1, 60]		0
PayBankCode	代理银行编码	NString	[1, 42]		M
PayBankName	代理银行名称	GBString	[1, 60]		M
PayeeAcctName	收款人名称	GBString	[1, 120]	财政专户	M
PayeeAcctNo	收款人账号	NString	[1, 42]		M
PayeeAcctBankName	收款人银行	GBString	[1, 60]		M
PayeeAcctSubNo	收款人子账号	NString	[1, 32]		0
RevAmt	收入金额	Currency			M
RevDate	到账日期	DateTime		对应银行账户流水账的交易日期。	M
Hold1	预留字段1	GBString	[1, 42]		0
Hold2	预留字段2	GBString	[1, 42]		0

8.6.7.2 专户收入到账通知书明细信息

XMLTag: Voucher/DetailList/Detail/

标识符	字段名称	类型	长度	备注	强制/可选
Id	到账明细Id	String	38	主键	M
VoucherBillId	到账通知书Id	String	38	与主单VoucherNo内容一致	M
PayAcctNo	付款人账号	NString	[1, 42]	如果是现金存入,则付款人账号、付款人银行可以不	0
PayAcctSubNo	付款人子账号	NString	[1, 32]		0 ¹
PayAcctName	付款人名称	GBString	[1, 120]		M

PayAcctBankName	付款人银行	GBString	[1, 60]	填。但付款人名称必填。	0
RevAmt	收入金额	Currency			M
RevSource	收入来源	GBString	[1, 255]		0
Remark	附言（摘要）	GBString	[1, 255]	对应银行账户流水账的附言或摘要	M
AgentBusinessNo	银行交易流水号	String	[1, 42]	对应银行账户流水账交易流水号。	M
OriBillNo	原业务单据号	GBString	[1, 42]	RefundType=1: 需要退款的支付明细单号; RefundType=2: 需要退款的原支付凭证单号。属支付退款业务必填, 其他业务不填。	0
RefundType	退款类型	String	[1, 10]	见代码表, 下同。属支付退款业务必填, 其他业务不填。	0
Hold1	预留字段1	GBString	[1, 42]		0
Hold2	预留字段2	GBString	[1, 42]		0
Hold3	预留字段3	GBString	[1, 42]		0
Hold4	预留字段4	GBString	[1, 42]		0

8.7 查询类凭证

8.7.1 财政查询账户余额请求（5701）

财政向代理银行发送财政查询账户余额请求（5701），再由代理银行返回查询账户余额结果（2701）。也可根据约定由代理银行主动向财政推送 2701 账户余额结果。此报文可用于社保账户等的余额查询。

8.7.1.1 财政查询账户余额请求主单信息

XMLTag: Voucher/

标识符	字段名称	类型	长度	备注	强制/可选
Id	查询账户余额请求Id	NString	38	主键	M
AdmDivCode	行政区划代码	NString	[1, 9]		M

BudgetLevelCode	预算级次编码	NString	1		0
StYear	业务年度	NString	4		M
VtCode	凭证类型编号	NString	4	5701	M
VouDate	凭证日期	Date			M
VoucherNo	凭证号	GBString	[1, 42]	查询账户余额请求凭证单号	M
BankAcctNo	账号	NString	[1, 30]		M
BankAcctName	账户名称	GBString	[1, 60]		M
EstbBankName	开户银行网点名称	GBString	[1, 60]		M
SubBankAcctNo	二级账号	NString	[1, 60]	DE01101查询一级账号时，二级账号与一级账号一致	M
Hold1	预留字段1	GBString	[1, 100]		0
Hold2	预留字段2	GBString	[1, 100]		0

8.7.1.2 XML示例

参考 8.1.1.3.3 XML 示例。

8.7.2 代理银行查询账户余额结果（2701）

8.7.2.1 代理银行查询账户余额结果主单信息

XMLTag: Voucher/

标识符	字段名称	类型	长度	备注	强制/可选
Id	查询账户余额结果Id	NString	38	主键	M
AdmDivCode	行政区划代码	NString	[1, 9]		M
BudgetLevelCode	预算级次编码	NString	1	见代码表	0
StYear	业务年度	NString	4		M
VtCode	凭证类型编号	NString	4	2701	M
VouDate	凭证日期	Date			M
VoucherNo	凭证号	GBString	[1, 42]	查询账户余额结果凭证单号	M
RequestBillNo	查询请求单号	GBString	[1, 42]	对应余额查询请求单号；若银行直接发送，此处为空。	0
BlncDateTime	余额时间	DateTime		余额时间	M
BankAcctNo	账号	NString	[1, 30]		M

SubBankAcctNo	二级账户账号	NString	[1, 30]	查询一级账号时，二级账号与一级账号一致	M
BlncAmount	一级账户余额	Currency			M
SubBlncAmount	二级账户余额	Currency		为当前账户活期和定期之和，适应不同银行。	M
DebitTodayAmt	借方本日发生额	Currency			M
LoanTodayAmt	贷方本日发生额	Currency			M
CrrnAmount	活期余额	Currency		省缺为0	0
FxdAmount	定期余额	Currency		省缺为0	0
currency	币种编码	GBString	[1, 3]	默认RMB	M
Hold1	预留字段1	GBString	[1, 100]		0
Hold2	预留字段2	GBString	[1, 100]		0

8.7.2.2 XML示例

参考 8.1.1.3.3 XML 示例。

8.7.3 财政查询账户交易明细请求（5702）

财政向代理银行发送财政查询账户交易明细请求（5702），再由代理银行向财政返回查询账户交易明细结果（2702）。也可根据约定由代理银行主动推送 2702 账户交易明细结果。此报文可用于社保账户等等明细交易查询。

8.7.3.1 财政查询账户交易明细请求

XMLTag: Voucher/

标识符	字段名称	类型	长度	备注	强制/可选
Id	查询账户交易明细请求Id	NString	38	主键	M
AdmDivCode	行政区划代码	NString	[1, 9]		M
BudgetLevelCode	预算级次编码	NString	1		0
StYear	业务年度	NString	4		M
VtCode	凭证类型编号	NString	4	5702	M
VouDate	凭证日期	Date			M
VoucherNo	凭证号	GBString	[1, 42]	查询账户交易明细请求凭证单号	M

FromDateTime	开始时间	DateTime			M
ToDateTime	结束时间	DateTime			M
BankAcctNo	账号	NString	[1, 30]		M
BankAcctName	账户名称	GBString	[1, 60]		M
EstbBankName	开户银行网点名称	GBString	[1, 60]		M
SubBankAcctNo	二级账号	NString	[1, 60]	查询一级账号时，二级账号与一级账号一致	M
Hold1	预留字段1	GBString	[1, 100]		0
Hold2	预留字段2	GBString	[1, 100]		0

8.7.3.2 XML示例

参考 8.1.1.3.3 XML 示例。

8.7.4 代理银行查询账户交易明细结果（2702）

8.7.4.1 代理银行查询账户交易明细结果主单信息

XMLTag: Voucher/

标识符	字段名称	类型	长度	备注	强制/可选
Id	查询账户交易明细结果Id	NString	38	主键	M
AdmDivCode	行政区划代码	NString	[1, 9]		M
BudgetLevelCode	预算级次编码	NString	1		0
StYear	业务年度	NString	4		M
VtCode	凭证类型编号	NString	4	2702	M
VouDate	凭证日期	Date			M
VoucherNo	凭证号	GBString	[1, 42]	查询账户交易明细结果凭证单号	M
VoucherCheckNo	查询请求单号	GBString	[1, 42]	原明细查询请求业务单号；若银行直接发送，此处为空	0
FromDateTime	开始时间	DateTime			M
ToDateTime	结束时间	DateTime			M
PreDateMoney	上期余额	Currency			0
CurDateMoney	本期余额	Currency			0
BankAcctNo	账号	NString	[1, 30]		M
BankAcctName	账户名称	GBString	[1, 60]		M

EstbBankName	开户银行网点名称	GBString	[1, 60]		M
SubBankAcctNo	二级账号	NString	[1, 60]	查询一级账号时，二级账号与一级账号一致	M
BankAcctType	查询账户类型	NString	1	1 财政专户 4 单位实有资金账户	0
InsTypeCode	险种	NString	[1, 4]		0
ChildPackNum	子包总数	Integer		拆包处理时的包数，未拆包时子包总数为1	M
CurPackNo	本包序号	Integer		拆包处理时为当前包的序号，未拆包时本包序号为1	M
Currency	币种	GBString	[1, 3]	默认RMB	M
Hold1	预留字段1	GBString	[1, 100]		0
Hold2	预留字段2	GBString	[1, 100]		0

8.7.4.2 代理银行查询账户交易明细结果明细信息

XMLTag: Voucher/DetailList/Detail/

标识符	字段名称	类型	长度	备注	强制/可选
Id	明细Id	NString	38	主键	M
BillId	查询账户交易明细结果Id	String	38	与主单id内容一致	M
TrnsDateTime	交易日期	DateTime		交易日期时间	M
TrnsCode	交易代码	NString	[1, 30]		M
IncAndExType	收支类型	NString	[1, 3]	参见代码表“收支管理”；1-收入，2-支出	M
SerialId	交易流水号	NString	[1, 20]	唯一标识	M
IncAndExItem	收入项目	NString	[1, 8]	当账户类型为财政专户时写入	0
BatchNo	汇总批次号	NString	[1, 30]	账户类型为社保收入户支出户时写入	0
BatchDate	汇总日期	Date		账户类型为社保收入户支出户时写入 YYYYMMDD	0
BillNo	业务单据编号	NString	[1, 30]	账户类型为社保收入户支出户时写入	0
BssnType	业务类别	NString	[1, 4]	账户类型为社保收入户支出户时写入	0

ArrvDateTime	到账日期	DateTime			M
RcprBankAcctNo	对方账号	NString	[1, 30]		M
RcprBankAcctName	对方户名	GBString	[1, 60]		M
RcptEstbBankName	对方开户行	GBString	[1, 60]		0
Summary	摘要	GBString	[1, 120]		M
Purpose	用途	GBString	[1, 120]		0
TrnsAmount	交易金额	Currency			0
BlncAmount	余额	Currency		发生交易后的余额，为零余额账户时，返回账户可用额度。	M
Hold1	预留字段1	Currency	[1, 100]		0
Hold2	预留字段2	GBString	[1, 100]		0

8.7.4.3 XML示例

参考 8.1.1.3.3 XML 示例。

8.8 基础数据同步业务

基础数据由财政发送给代理银行和人民银行，发送时按每类基础数据分别发送。

8.8.1 基础数据信息（5904）

8.8.1.1 基础数据信息主单

XMLTag: Voucher/

标识符	字段名称	类型	长度	备注	强制/可选
AdmDivCode	行政区划代码	NString	[1, 9]		M
StYear	业务年度	NString	4		M
VtCode	凭证类型编号	NString	4	5904	M
VouDate	凭证日期	Date			M
VoucherNo	凭证号	GBString	[1, 42]	基础数据信息同步流水号	M
VoucherCheckNo	基础数据单号	GBString	[1, 42]	基础数据单号，明细超过500笔分包时，子包序号变	M

				化, 基础数据单号不变	
ChildPackNum	子包总数	Integer		拆包处理时的包数, 未拆包时子包总数为1	M
CurPackNo	本包序号	Integer		拆包处理时为当前包的序号, 未拆包时本包序号为1	M
DataEle	基础数据代码	GBString	[1, 30]	需要同步的基础数据英文名称	M
DataEleName	基础数据中文名称	GBString	[1, 30]		M
Hold1	预留字段1	GBString	[1, 42]		0
Hold2	预留字段2	GBString	[1, 42]		0

8.8.1.2 基础数据信息明细单

XMLTag: Voucher/DetailList/Detail/

标识符	字段名称	类型	长度	备注	强制/可选
Id	序号	NString	38	流水号, 分包时各子包中的 Id 不能重复	M
ChrId	本要素ID	NString	[1, 38]	唯一标识本笔要素信息, 使用 GuId 机制实现唯一区分码	M
ChrCode	显示编码	NString	[1, 42]	用于显示、打印、要素树的编码显示。	M
ChrName	显示名称	GBString	[1, 60]	用于显示、打印、要素树的名称显示。	M
LevelNum	级次	NString	[1, 2]	显示当前本要素的级次	M
IsLeaf	是否底级	NString	1	标定是否底级叶节点	M
Enabled	是否启用	NString	1	标定本要素是否启用	M
CreateDate	创建时间	DateTime		创建时间	0
LatestOpDate	最后修改时间	DateTime		最后修改时间:	M
IsDeleted	是否删除	NString	1	标定是否删除	M
LastVer	最后版本	NString		最后版本:	M
ParentId	父级ID	NString	[1, 38]	记录其父级 ID	0
CurVer	当前版本	NString	[1, 12]	服务端当前的版本号	M

AcctNo	账号	NString	[1, 32]	账户基础数据填写	0
AcctBankName	开户银行名称	GBString	[1, 120]	账户基础数据填写	0
AcctBankCode	开户银行编码	NString	[1, 42]	账户基础数据填写	0
Hold1	预留字段1	GBString	[1, 42]		0
Hold2	预留字段2	GBString	[1, 42]		0
Hold3	预留字段3	GBString	[1, 42]		0
Hold4	预留字段4	GBString	[1, 42]		0

8.8.1.3 XML示例

参考 8.1.1.3.3 XML 示例。

8.8.2 预算单位实有资金账户备案（5903）

财政将预算单位实有资金账户提供给人民银行进行备案，增量发送。

8.8.2.1 预算单位实有资金账户备案主单信息

XMLTag: Voucher/

标识符	字段名称	类型及长度	长度	备注	强制/可选
Id	预算单位实有资金账户备案凭证Id	NString	38		M
AdmDivCode	行政区划代码	NString	[1, 9]		M
StYear	业务年度	NString	4		M
VtCode	凭证类型编号	NString	4	5903	M
VouDate	凭证日期	Date			M
VoucherNo	凭证编号	GBString	[1, 42]		M
Hold1	预留字段1	GBString	[1, 42]		0
Hold2	预留字段2	GBString	[1, 42]		0

8.8.2.2 预算单位实有资金账户备案明细信息

XMLTag: Voucher/DetailList/Detail/

标识符	字段名称	类型	长度	备注	强制/可选
ReceverId	账户序号ID	NString	[1, 16]	账户ID，主键，用于标识唯一账户，更新账户信息时，通过该	M

				ID标识被更新账户	
SupDepCode	一级预算单位编码	NString	[1, 42]		M
SupDepName	一级预算单位名称	GBString	[1, 120]		M
PayeeAcctName	收款人名称	GBString	[1, 120]		M
PayeeAcctBankName	收款人银行名称	GBString	[1, 200]		M
PayeeAcctBankAccount	收款人银行账号	NString	[1, 32]		M
EnableFlag	启用标识	GBString	1	Y: 启用 N: 未启用或失效	M
ExpFuncCode	支出功能分类科目编码	NString	[1, 42]		0
ExpFuncName	支出功能分类科目名称	GBString	[1, 60]		M
FundTypeCode	资金性质编码	NString	[1, 42]		0
FundTypeName	资金性质名称	GBString	[1, 60]		0
PrimaryAccountFlag	基本户标识	GBString	1	Y: 基本户 N: 非基本户	M
ActionType	操作	GBString	[1, 10]	UPDATE: 更新 INSERT: 插入 DELETE: 删除	M
LineSeq	序号	NString	[1, 10]		M
PrimaryAccountDesc	是否是基本户中文描述	GBString	[1, 2]	是: 基本户 否: 非基本户	M
Memo	操作中文描述	GBString	[1, 10]	新增 变更 删除	M
Hold1	预留字段1	GBString	[1, 42]		0
Hold2	预留字段2	GBString	[1, 42]		0
Hold3	预留字段3	GBString	[1, 42]		0
Hold4	预留字段4	GBString	[1, 42]		0

8.8.2.3 XML示例

参考 8.1.1.3.3 XML 示例。

8.8.3 个人工资账户核对

用于在工资发放前与代理银行核对个人工资账户信息。

8.8.3.1 财政发起工资账户核对请求（5905）

8.8.3.1.1 财政工资账户核对请求主单信息

XMLTag: Voucher/

标识符	字段名称	类型	长度	备注	强制/可选
AdmDivCode	行政区划代码	NSString	[1, 9]		M
StYear	业务年度	NSString	4		M
VtCode	凭证类型编号	NSString	4	5905	M
VouDate	凭证日期	Date			M
VoucherNo	凭证号	GBString	[1, 42]	对账单流水号	M
VoucherCheckNo	对账单号	GBString	[1, 42]	对账单业务单号，明细超过500笔分包时，子包序号变化，对账单号不变	M
ChildPackNum	子包总数	Integer		拆包处理时的包数，未拆包时子包总数为1	M
CurPackNo	本包序号	Integer		拆包处理时为当前包的序号，未拆包时本包序号为1	M
PayBankCode	代理银行编码	NSString	[1, 42]	代理银行归集行，财政提供	M
PayBankName	代理银行名称	GBString	[1, 60]	代理银行归集行，财政提供	M
AllNum	总笔数	Integer		明细总笔数	M
Hold1	预留字段1	GBString	[1, 42]		0

Hold2	预留字段2	GBString	[1, 42]		0
-------	-------	----------	---------	--	---

8.8.3.1.2 财政工资账户核对请求明细单信息

XMLTag: Voucher/DetailList/Detail/

标识符	字段名称	类型	长度	备注	强制/可选
Id	序号	NString	38	流水号, 分包时各子包中的 Id 不能重复	M
PayeeAcctName	收款人名称	GBString	[1, 120]		M
IdentityCard	身份证号码	String	20		M
PayeeAcctBankno	收款人银行编码	NString	[1, 42]		M
PayeeAcctBankName	收款人银行	GBString	[1, 60]		M
PayeeAcctNo	收款人账号	NString	[1, 32]		M
Hold1	预留字段1	GBString	[1, 42]		0
Hold2	预留字段2	GBString	[1, 42]		0
Hold3	预留字段3	GBString	[1, 42]		0
Hold4	预留字段4	GBString	[1, 42]		0

8.8.3.1.3 XML示例

参考 8.1.1.3.3 XML 示例。

8.8.3.2 代理银行工资账户核对结果 (2905)

8.8.3.2.1 代理银行工资账户核对结果主单信息

XMLTag: Voucher/

标识符	字段名称	类型	长度	备注	强制/可选
AdmDivCode	行政区划代码	NString	[1, 9]		M
StYear	业务年度	NString	4		M

VtCode	凭证类型编号	NString	4	2905	M
VouDate	凭证日期	Date			M
VoucherNo	凭证号	GBString	[1, 42]	对账单流水号	M
VoucherCheckNo	对账请求单号	GBString	[1, 42]	原对账请求业务单号	M
ChildPackNum	子包总数	Integer		拆包处理时的包数，未拆包时子包总数为1	M
CurPackNo	本包序号	Integer		拆包处理时为当前包的序号，未拆包时本包序号为1	M
PayBankCode	代理银行编码	NString	[1, 42]	代理银行归集行，财政提供	M
PayBankName	代理银行名称	GBString	[1, 60]	代理银行归集行，财政提供	M
AllNum	总笔数	Integer		明细总笔数	M
XCheckResult	对账结果	NString	1	0-相符 1-不符	M
XDifNum	不符笔数	Integer			M
Hold1	预留字段1	GBString	[1, 42]		0
Hold2	预留字段2	GBString	[1, 42]		0

8.8.3.2.2 代理银行工资账户核对结果明细信息

XMLTag: Voucher/DetailList/Detail/

标识符	字段名称	类型	长度	备注	强制/可选
Id	序号	NString	38	原对账请求明细Id	M
PayeeAcctName	收款人名称	GBString	[1, 120]	姓名	M
IdentityCard	身份证号码	String	20		M
PayeeAcctBankno	收款人银行编码	NString	[1, 42]	银行编码	M
PayeeAcctBankName	收款人银行	GBString	[1, 60]	银行名称	M
PayeeAcctNo	收款人账号	NString	[1, 32]	银行卡号	M

XCheckResult	对账结果	NString	1	0- 相符 1-不符	M
XCheckReason	不符原因	GBString	[1, 200]	根据实际 对账情况 填写	M
Hold1	预留字段1	GBString	[1, 42]		0
Hold2	预留字段2	GBString	[1, 42]		0
Hold3	预留字段3	GBString	[1, 42]		0
Hold4	预留字段4	GBString	[1, 42]		0

8.8.3.2.3 XML示例

参考 8.1.1.3.3 XML 示例。

8.9 电子凭证主动退回业务（5029）

电子凭证主动退回业务是指财政向代理银行发送主动退回请求，申请追回已发送但代理银行尚未办理的凭证，包括支付类、额度类、对账类等各类凭证的退回请求。代理银行收到主动退回请求后，判断该凭证是否已办理，若尚未办理，由业务系统自动退回该凭证并回单 5029；若已办理，则直接退回财政的主动退回请求，并说明退回原因。

8.9.1 电子凭证退回请求主单信息

XMLTag: Voucher/

标识符	字段名称	类型	长度	备注	强制/ 可选
Id	电子凭证退回 请求Id	NString	38	主键	M
AdmDivCode	行政区划代码	NString	[1, 9]		M
StYear	业务年度	NString	4		M
VtCode	凭证类型编号	NString	4	5029	M
VouDate	凭证日期	Date			M
VoucherNo	凭证号	GBString	[1, 42]		M
XAcctDate	处理日期	Date		银行处理日期， 银行在回单中 补录。	M
Hold1	预留字段1	GBString	[1, 42]		0
Hold2	预留字段2	GBString	[1, 42]		0

8.9.2 电子凭证退回请求明细信息

XMLTag: Voucher/DetailList/Detail/

标识符	字段名称	类型	长度	备注	强制/可选
Id	明细编号	String	38	分包时各子包中的Id不能重复	M
OriginalDate	退回凭证发生日期	Date			M
OriginalVtCode	退回凭证类型编号	NString	4	5210\8207\5201\8202…….	M
OriginalVoucherNo	退回主单凭证编号	GBString	[1, 42]		M
XDealResult	处理结果	Nstring	1	1成功、0失败	M
XAddWord	附言	GBString	[1, 60]	失败原因	0
Hold1	预留字段1	GBString	[1, 42]		0
Hold2	预留字段2	GBString	[1, 42]		0
Hold3	预留字段3	GBString	[1, 42]		0
Hold4	预留字段4	GBString	[1, 42]		0

8.9.3 XML示例

参考 8.1.1.3.3 XML 示例。

9 特色报文

9.1 财政直接支付批量业务支付明细（5210）

使用范围：上海、新疆、广东、浙江等

使用直接支付凭证（5201）既可以处理单笔业务，也可以处理批量业务。部分省市财政工资统发等批量支付业务仍保留有过渡账户，可使用此报文，与直接支付凭证（5201）配合使用，作为支付凭证的明细附表。

“财政直接支付批量支付明细”回单凭证类型编号仍为 5210，在原报文基础上补充“XSumAmt 实际支付汇总金额”、“XPayDate 实际支付日期”、“XAgentBusinessNo 银行交易流水号”、“XCheckNo 支票号(结算号)”、“XPayAmt 实际支付金额”、“OriginalPayAmt”支付指令总金额、“XSumPayAmt 实际累计汇总支付金额”、“XBalancePayAmt 支付指令余额”、“XPayeeAcctBankName 收款人银行”、“XPayeeAcctNo 收款人账号”、“XPayeeAcctName 收款人全称”、“XAddWord 附言”等信息后返回。

9.1.1 财政直接支付批量业务支付明细主单信息

XMLTag: Voucher/

标识符	字段名称	类型	长度	备注	强制/可选
Id	财政直接支付批量业务支付明细Id	NString	38	主键	M
AdmDivCode	行政区划代码	NString	[1, 9]		M
StYear	业务年度	NString	4		M
VtCode	凭证类型编号	NString	4	5210	M
VouDate	凭证日期	Date			M
VoucherNo	凭证号	GBString	[1, 42]	批量发放明细序号	M
OriginalVtCode	主凭证类型编号	NString	4	5201	M
OriginalVoucherNo	主支付凭证编号	GBString	[1, 42]	直接支付凭证编号, 拆包时保持不变	M
ChildPackNum	子包总数	Integer		拆包处理时的包数, 未拆包时子包总数为1	M
CurPackNo	本包序号	Integer		拆包处理时为当前包的序号, 未拆包时本包序号为1	M
SumAmt	汇总支付金额	Currency		明细单信息中所有金额合计	M
AgencyCode	基层预算单位编码	NString	[1, 42]		O
AgencyName	基层预算单位名称	GBString	[1, 120]		O
PayAcctNo	付款人账号	NString	[1, 32]	财政零余额账户	M
PayAcctName	付款人名称	GBString	[1, 120]		M
PayAcctBankName	付款人银行	GBString	[1, 60]		M
PayBankCode	代理银行编码	NString	[1, 42]	财政提供	M
PayBankName	代理银行名称	GBString	[1, 60]	财政提供	M
BusinessTypeCode	业务类型编码	NString	[1, 42]	见代码表	M
BusinessTypeName	业务类型名称	GBString	[1, 60]	见代码表	M

XPayDate	实际支付日期	DateTime		代理银行在回单中补录	M
XSumAmt	实际支付汇总金额	Currency		代理银行在回单中补录	M
OriginalPayAmt	支付指令总金额	Currency		主支付凭证金额	0
XSumPayAmt	实际累计汇总支付金额	Currency		代理银行在回单中补录(含当前批次实际汇总支付金额)	0
XBalancePayAmt	支付指令余额	Currency		代理银行在回单中补录(支付指令剩余可用余额)	0
Hold1	预留字段1	GBString	[1, 42]		0
Hold2	预留字段2	GBString	[1, 42]		0

9.1.2 财政直接支付批量业务支付明细信息

XMLTag: Voucher/DetailList/Detail/

标识符	字段名称	类型	长度	备注	强制/可选
Id	明细编号	NString	38	分包时各子包中的Id不能重复	M
PayeeAcctNo	收款人账号	NString	[1, 32]		M
PayeeAcctName	收款人名称	GBString	[1, 120]		M
PayeeAcctBankName	收款人银行	GBString	[1, 60]		M
ReceiverCode	收款人代码	String	[1, 25]		0
PayAmt	支付金额	Currency			M
Remark	备注	GBString	[1, 255]		0
XPayDate	实际支付日期	DateTime			M
XAgentBusinessNo	银行交易流水号	String	[1, 42]		M
XpayAmt	实际支付金额	Currency		批量中出现明细支付失败时填写 0.00	M
XPayeeAcctBankName	实际收款人银行	GBString	[1, 60]	代理银行在回单中补录	M
XPayeeAcctNo	实际收款人账号	GBString	[1, 32]	代理银行在回单中补录	M
XPayeeAcctName	实际收款人名称	GBString	[1, 120]	代理银行在回单中补录	M

XAddWord	附言	GBString	[1, 60]	批量中出现明细支付失败时填写失败原因	0
Hold1	预留字段1	GBString	[1, 42]		0
Hold2	预留字段2	GBString	[1, 42]		0
Hold3	预留字段3	GBString	[1, 42]		0
Hold4	预留字段4	GBString	[1, 42]		0

9.1.3 XML示例

参考 8.1.1.3.3 XML 示例。

9.2 财政授权支付批量业务支付明细（8207）

使用范围：中央、上海、广东、新疆、浙江等

使用授权支付凭证（8202）既可以处理单笔业务，也可以处理批量业务。部分省市预算单位工资发放、公务卡还款等批量支付业务仍保留有过渡账户，可使用此报文，与授权支付凭证（8202）配合使用，作为支付凭证的明细附表。

“财政授权支付批量支付明细”回单凭证类型编号仍为 8207，在原报文基础上补充“XSumAmt 实际支付汇总金额”、“XPayDate 实际支付日期”、“XAgentBusinessNo 银行交易流水号”、“XCheckNo 支票号(结算号)”、“XPayAmt 实际支付金额”、“OriginalPayAmt”支付指令总金额”、“XSumPayAmt 实际累计汇总支付金额”、“XBalancePayAmt 支付指令余额”、“XPayeeAcctBankName 收款人银行”、“XPayeeAcctNo 收款人账号”、“XPayeeAcctName 收款人全称”、“XAddWord 附言”等信息后返回。

9.2.1 财政授权支付批量业务支付明细主单信息

XMLTag: Voucher/

标识符	字段名称	类型	长度	备注	强制/可选
Id	财政授权支付批量业务支付明细Id	NString	38	主键	M
AdmDivCode	行政区划代码	NString	[1, 9]		M
StYear	业务年度	NString	4		M

VtCode	凭证类型编号	NString	4	8207	M
VouDate	凭证日期	Date			M
VoucherNo	凭证号	GBString	[1, 42]	批量发放明细 序号	M
OriginalVtCode	主凭证类型编 号	NString	4	8202	M
OriginalVoucherNo	主支付凭证编 号	GBString	[1, 42]	授权支付凭证 编号, 拆包时保 持不变	M
ChildPackNum	子包总数	Integer		拆包处理时的 包数, 未拆包时 子包总数为1	M
CurPackNo	本包序号	Integer		拆包处理时为 当前包的序号, 未拆包时本包 序号为1	M
SumAmt	汇总支付金额	Currency		明细单信息中 所有金额合计	M
AgencyCode	基层预算单位 编码	NString	[1, 42]		O
AgencyName	基层预算单位 名称	GBString	[1, 120]		O
PayAcctNo	付款人账号	NString	[1, 32]	预算单位零余 额账户	M
PayAcctName	付款人名称	GBString	[1, 120]		M
PayAcctBankName	付款人银行	GBString	[1, 60]		M
PayBankCode	代理银行编码	NString	[1, 42]	代理银行分支 机构, 财政提供	M
PayBankName	代理银行名称	GBString	[1, 60]	代理银行分支 机构, 财政提供	M
BusinessTypeCode	业务类型编码	NString	[1, 42]	见代码表	M
BusinessTypeName	业务类型名称	GBString	[1, 60]	见代码表	M
XPayDate	实际支付日期	DateTime		代理银行在回 单中补录	M
XSumAmt	实际支付汇总 金额	Currency		代理银行在回 单中补录	M
OriginalPayAmt	支付指令总金 额	Currency		主支付凭证金 额	O
XSumPayAmt	实际累计汇总 支付金额	Currency		代理银行在回 单中补录(含当 前批次实际汇 总支付金额)	O

XBalancePayAmt	支付指令余额	Currency		代理银行在回单中补录(支付指令剩余可用余额)	0
Hold1	预留字段1	GBString	[1, 42]		0
Hold2	预留字段2	GBString	[1, 42]		0

9.2.2 财政授权支付批量业务支付明细的明细信息

XMLTag: Voucher/DetailList/Detail/

标识符	字段名称	类型	长度	备注	强制/可选
Id	明细编号	String	38	分包时各子包中的Id不能重复	M
PayeeAcctNo	收款人账号	NString	[1, 32]		M
PayeeAcctName	收款人名称	GBString	[1, 120]		M
PayeeAcctBankName	收款人银行	GBString	[1, 60]		M
ReceiverCode	收款人代码	String	[1, 25]		0
PayAmt	支付金额	Currency			M
Remark	备注	GBString	[1, 255]		0
XPayDate	实际支付日期	DateTime			M
XAgentBusinessNo	银行交易流水号	String	[1, 42]		M
XpayAmt	实际支付金额	Currency		批量中出现明细支付失败时填写 0.00	M
XPayeeAcctBankName	实际收款人银行	GBString	[1, 60]	代理银行在回单中补录	M
XPayeeAcctNo	实际收款人账号	GBString	[1, 32]	代理银行在回单中补录	M
XPayeeAcctName	实际收款人名称	GBString	[1, 120]	代理银行在回单中补录	M
XAddWord	附言	GBString	[1, 60]	批量中出现明细支付失败时填写失败原因	0
Hold1	预留字段1	GBString	[1, 42]		0
Hold2	预留字段2	GBString	[1, 42]		0
Hold3	预留字段3	GBString	[1, 42]		0
Hold4	预留字段4	GBString	[1, 42]		0

9.2.3 XML示例

参考 8.1.1.3.3 XML 示例。

9.3 划款清算申请单 (2351)

使用范围：上海、江苏、湖北、湖南、广东

一般情况下，代理银行向人民银行发送“申请划款凭证(2301)”进行清算。部分省市，在代理银行向人民银行发送此凭证前，要求代理银行向财政发送“划款清算申请单(2351)”，供财政审核确认，避免由于技术差错或其他问题影响清算。

9.3.1 划款清算申请单主单信息

XMLTag: Voucher/

标识符	字段名称	类型	长度	备注	强制/可选
Id	划款清算申请单 Id	NString	38	主键	M
AdmDivCode	行政区划代码	NString	[1, 9]		M
StYear	业务年度	NString	4		M
VtCode	凭证类型编号	NString	4	2351	M
VouDate	凭证日期	Date			M
VoucherNo	凭证号	GBString	[1, 42]	划款清算申请单号	M
BgtTypeCode	预算类型编码	NString	[1, 42]		O
BgtTypeName	预算类型名称	GBString	[1, 60]		O
FundTypeCode	资金性质编码	NString	[1, 42]		M
FundTypeName	资金性质名称	GBString	[1, 60]		M
PayTypeCode	支付方式编码	NString	[1, 42]		M
PayTypeName	支付方式名称	GBString	[1, 60]		M
AgentAcctNo	收款银行账号	NString	[1, 32]		M
AgentAcctName	收款银行账户名称	GBString	[1, 120]		M
AgentAcctBankName	收款银行名称	GBString	[1, 60]		M
ClearAcctNo	付款账号	NString	[1, 32]		M
ClearAcctName	付款账户名称	GBString	[1, 120]		M
ClearAcctBankName	付款银行	String	[1, 60]		M
PayAmt	汇总清算金额	Currency			M

PayBankName	代理银行名称	GBString	[1, 60]	代理银行归集行， 财政提供	M
PayBankNo	代理银行行号	NString	14	代理银行归集行， 人民银行提供	M
Remark	备注	GBString	[1, 200]		0
Hold1	预留字段1	GBString	[1, 42]		0
Hold2	预留字段2	GBString	[1, 42]		0

9.3.2 划款清算申请单明细信息

XMLTag: Voucher/DetailList/Detail/

标识符	字段名称	类型	长度	备注	强制/ 可选
Id	序号	NString	38	流水号	M
VoucherNo	支付凭证单号	GBString	[1, 42]	财政直接支付凭证 单号或者财政授权 支付凭证单号	M
SupDepCode	一级预算单位编码	NString	[1, 42]		M
SupDepName	一级预算单位名称	GBString	[1, 120]		M
ExpFuncCode	支出功能分类科目 编码	NString	[1, 42]		M
ExpFuncName	支出功能分类科目 名称	GBString	[1, 60]		M
PayAmt	支付金额	Currency			M
PaySummaryName	摘要名称	GBString	[1, 200]		0
Hold1	预留字段1	GBString	[1, 42]		0
Hold2	预留字段2	GBString	[1, 42]		0
Hold3	预留字段3	GBString	[1, 42]		0
Hold4	预留字段4	GBString	[1, 42]		0

9.3.3 XML示例

参考 8.1.1.3.3 XML 示例。

9.4 财政授权支付退款申请（2215）

使用范围：中央、广东

9.4.1 财政授权支付退款申请主单信息

XMLTag: Voucher/

标识符	字段名称	类型	长度	备注	强制/ 可选
-----	------	----	----	----	-----------

Id	财政授权支付退款申请Id	NString	38	主键，银行编码加银行内部唯一性标识	M
AdmDivCode	行政区划代码	NString	[1, 9]	中央本级为“000000”	M
StYear	业务年度	NString	4	四位年度，例“2016”	M
VtCode	凭证类型编号	NString	4	2215	M
VouDate	凭证日期	Date		八位年月日，例：“20161020”	M
VoucherNo	凭证号	GBString	[1, 42]		M
PayBankCode	代理银行编码	NString	[1, 42]	代理银行分支机构，财政提供	0
PayBankName	代理银行名称	GBString	[1, 60]	代理银行分支机构，财政提供	0
OriBillNo	原业务单据号	GBString	[1, 42]	RefundType=1：需要退款的支付明细单号； RefundType=2：需要退款的原支付凭证单号 跨年度退款时可 为空	0
AgencyCode	基层预算单位编码	NString	[1, 42]	组织机构代码或者社会信用代码	M
AgencyName	基层预算单位名称	GBString	[1, 120]		M
SupDepCode	一级预算单位编码	NString	[1, 42]	部门预算码	0
SupDepName	一级预算单位名称	GBString	[1, 120]		0
FundTypeCode	资金性质编码	NString	[1, 42]		M
FundTypeName	资金性质名称	GBString	[1, 60]		M
SetModeCode	结算方式编码	NString	[1, 42]		M
SetModeName	结算方式名称	GBString	[1, 60]		M
RefundType	退款类型	String	[1, 10]		M
PayAmt	退款金额	Currency		负金额	M
Remark	备注	GBString	[1, 255]	代理银行根据需要录入	M
PayDate	实际退款日期	DateTime			M
Hold1	预留字段1	GBString	[1, 42]	为空	0
Hold2	预留字段2	GBString	[1, 42]	为空	0

9.4.2 财政授权支付退款申请明细信息

XMLTag: Voucher/DetailList/Detail/

标识符	字段名称	类型	长度	备注	强制/可选
-----	------	----	----	----	-------

Id	退款明细Id	NString	38	主键，银行编码加 银行内部唯一性标 识	M
VoucherBillId	财政授权支付退 款申请Id	String	38	同主单VoucherNo	M
VoucherDetail No	原支付申请序号	GBString	[1, 42]		M
AgencyCode	基层预算单位编 码	NString	[1, 42]	组织机构代码或者 社会信用代码	M
AgencyName	基层预算单位名 称	GBString	[1, 120]		M
ExpFuncCode	功能分类科目编 码	NString	[1, 42]		M
ExpFuncName	功能分类科目名 称	GBString	[1, 60]		M
PayAmt	退款金额	Currency			M
Remark	备注	GBString	[1, 255]	退款原因	M
Hold1	预留字段1	GBString	[1, 42]	为空	0
Hold2	预留字段2	GBString	[1, 42]	为空	0
Hold3	预留字段3	GBString	[1, 42]	为空	0
Hold4	预留字段4	GBString	[1, 42]	为空	0

9.4.3 XML示例

参考 8.1.1.3.3 XML 示例。

9.5 国债兑付报表（3221）

使用范围：中央

用于反映人民银行按照规定直接兑付的实物国债业务。

9.5.1 国债兑付报表主单信息

XMLTag: Voucher/

标识符	字段名称	类型及长度	长度	备注	强制/ 可选
Id	国债兑付报表凭 证Id	NString	38		M
AdmDivCode	行政区划代码	NString	[1, 9]		M
StYear	业务年度	NString	4		M
VtCode	凭证类型编号	NString	4	3221	M
VouDate	凭证日期	Date			M
VoucherNo	凭证号	GBString	[1, 42]	报表编号	M
ReportPeriod	报表周期	NString	1	1日报 3月报 4年报	M

BeginDate	报表起始日期	Date			M
EndDate	报表终止日期	Date			M
PayBankCode	付款银行编码	NString	[1, 42]		M
PayBankName	付款银行名称	GBString	[1, 60]		M
PtdPrpAmount	债券兑付当期本金合计	Currency			M
PtdIntAmount	债券兑付当期利息合计	Currency			M
PtdTotalAmount	债券兑付当期本金利息合计	Currency			M
YearPrpAmt	债券兑付累计本金合计	Currency		自年初累计	M
YearIntAmt	债券兑付累计利息合计	Currency		自年初累计	M
YearTotalAmt	债券兑付累计本金利息合计	Currency		自年初累计	M
Hold1	预留字段1	GBString	[1, 42]		0
Hold2	预留字段2	GBString	[1, 42]		0

9.5.2 国债兑付汇总明细单信息

XMLTag: Voucher/DetailList/Detail/

标识符	字段名称	类型	长度	备注	强制/可选
Id	明细Id	NString	38	主键	M
VoucherDetailNo	明细编号	NString	38		M
BondCode	债券编码	NString	[1, 42]		M
BondName	债券名称	GBString	[1, 100]		M
Amount	当期发生额	Currency			M
YearAmt	年累计金额	Currency			M
Hold1	预留字段1	GBString	[1, 42]		0
Hold2	预留字段2	GBString	[1, 42]		0
Hold3	预留字段3	GBString	[1, 42]		0
Hold4	预留字段4	GBString	[1, 42]		0

9.5.3 XML示例

参考 8.1.1.3.3 XML 示例。

9.6 单位实有资金账户扣（缴）款通知书（2241）

使用范围：海南

实有资金账户扣（缴）款通知书是指商业银行从预算单位实有资金账户代扣代缴资金（如开户行扣手续费和年费、委托代扣款、征收机关扣社保缴费等非预算单位主动付款的业务）后反馈的相关业务信息，供预算单位进行账务处理。

9.6.1 单位实有资金账户扣（缴）款通知书主单信息

XMLTag: Voucher/

标识符	字段名称	类型	长度	备注	强制/可选
Id	通知书Id	NString	38	主键	M
AdmDivCode	行政区划代码	NString	[1, 9]		M
StYear	业务年度	NString	4		M
VtCode	凭证类型编号	NString	4	2241	M
VouDate	凭证日期	Date			M
VoucherNo	凭证号	GBString	[1, 42]	通知书单号	M
PayBankCode	代理银行编码	Nstring	[1, 42]	实有资金账户开户行信息。	M
PayBankName	代理银行名称	GBString	[1, 60]		M
PayAcctNo	付款人账号	NString	[1, 42]	单位实有资金账户，如基本户、一般存款户等等	M
PayAcctName	付款人名称	GBString	[1, 120]		M
PayAcctBankName	付款人银行	GBString	[1, 60]		M
PayAmt	支付金额	Currency			M
Hold1	预留字段1	GBString	[1, 42]		0
Hold2	预留字段2	GBString	[1, 42]		0

9.6.2 单位实有资金账户扣（缴）款通知书明细信息

XMLTag: Voucher/DetailList/Detail/

标识符	字段名称	类型	长度	备注	强制/可选
Id	支付明细Id	String	38	主键	M
VoucherBillNo	通知单号	GBString	[1, 42]	与主单VoucherNo内容一致	M
PayeeAcctNo	收款人账号	NString	[1, 42]		M
PayeeAcctName	收款人名称	GBString	[1, 120]		M

PayeeAcctBankName	收款人银行	GBString	[1, 60]		M
PayAmt	支付金额	Currency			M
Remark	附言（摘要）	GBString	[1, 255]	对应银行账户流水账附言或摘要。	M
AgentBusinessNo	银行交易流水号	String	[1, 42]	对应银行账户流水账交易流水号。	M
TaxBillNo	税票号码	NString	[1, 20]	凡涉及税费缴纳业务的必填。其中，税种明细格式如：失业：20170301-20170331、365.80；生育：20170301-20170331、4568.60；...	0
TaxItemsDetail	税种明细	GBString	[1, 255]		0
TaxayerID	纳税人识别号	NString	[1, 15]		0
Hold1	预留字段1	GBString	[1, 42]		0
Hold2	预留字段2	GBString	[1, 42]		0
Hold3	预留字段3	GBString	[1, 42]		0
Hold4	预留字段4	GBString	[1, 42]		0

9.6.3 XML示例

参考 8.1.1.3.3 XML 示例。

9.7 单位实有资金账户到账通知书（2242）

使用范围：海南

实有资金账户到账通知书是指商业银行将预算单位实有资金账户收到款项入账后反馈的相关信息，供预算单位进行账务处理。

9.7.1 单位实有资金账户到账通知书主单信息

XMLTag: Voucher/

标识符	字段名称	类型	长度	备注	强制/可选
Id	到账通知书Id	NString	38	主键	M
AdmDivCode	行政区划代码	NString	[1, 9]		M

StYear	业务年度	NString	4		M
VtCode	凭证类型编号	NString	4	2242	M
VouDate	凭证日期	Date			M
VoucherNo	凭证号	GBString	[1, 42]	账户到账通知书单号	M
PayBankCode	代理银行编码	Nstring	[1, 42]		M
PayBankName	代理银行名称	GBString	[1, 60]		M
PayeeAcctName	收款人名称	GBString	[1, 120]	单位实有资金账户，如基本户、一般存款户等等	M
PayeeAcctNo	收款人账号	NString	[1, 42]		M
PayeeAcctBankName	收款人银行	GBString	[1, 60]		M
RevAmt	收入金额	Currency			M
RevDate	到账日期	DateTime		对应银行账户流水账的交易日期。	M
Hold1	预留字段1	GBString	[1, 42]		0
Hold2	预留字段2	GBString	[1, 42]		0

9.7.2 单位实有资金账户到账通知书明细信息

XMLTag: Voucher/DetailList/Detail/

标识符	字段名称	类型	长度	备注	强制/可选
Id	到账明细Id	String	38	主键	M
VoucherBillId	到账通知书Id	String	38	与主单VoucherNo内容一致	M
PayAcctNo	付款人账号	NString	[1, 42]	如果是现金存入，则付款人账号、付款人银行可以不填。但付款人名称必填。	0
PayAcctName	付款人名称	GBString	[1, 120]		M
PayAcctBankName	付款人银行	GBString	[1, 60]		0
RevAmt	收入金额	Currency			M
Remark	附言（摘要）	GBString	[1, 255]	对应银行账户流水账的附言或摘要	M
AgentBusinessNo	银行交易流水号	String	[1, 42]	对应银行账户流水账交易流水号。	M

OriBillNo	原业务单据号	GBString	[1, 42]	RefundType=1: 需要退款的支付明细单号; RefundType=2: 需要退款的原支付凭证单号。属支付退款业务必填, 其他业务不填。	0
RefundType	退款类型	String	[1, 10]	见代码表, 下同。属支付退款业务必填, 其他业务不填。	0
Hold1	预留字段1	GBString	[1, 42]		0
Hold2	预留字段2	GBString	[1, 42]		0
Hold3	预留字段3	GBString	[1, 42]		0
Hold4	预留字段4	GBString	[1, 42]		0

9.7.3 XML示例

参考 8.1.1.3.3 XML 示例。

9.8 实有资金支付 (8219)

使用范围: 海南

主要用于预算单位实有资金账户的支付。

9.8.1 实有资金支付主单信息

XMLTag: Voucher/

标识符	字段名称	类型	长度	备注	强制/可选
Id	支付凭证Id	NString	38	主键	M
AdmDivCode	行政区划代码	NString	[1, 9]		M
StYear	业务年度	NString	4		M
VtCode	凭证类型编号	NString	4	8219	M
VouDate	凭证日期	Date			M
VoucherNo	凭证号	GBString	[1, 42]	支付凭证单号	M
BalanceBookName	平衡表名称	GBString	[1, 50]	财政填写	0
FundTypeCode	资金性质编码	Nstring	[1, 42]		0
FundTypeName	资金性质名称	GBString	[1, 60]		0
PayTypeCode	支付方式编码	Nstring	[1, 42]		0
PayTypeName	支付方式名称	GBString	[1, 60]		0
SupDepCode	一级预算单位编码	Nstring	[1, 42]		M
SupDepName	一级预算单位名称	GBString	[1, 60]		M
AgencyCode	基层预算单位编码	Nstring	[1, 42]		M

AgencyName	基层预算单位名称	GBString	[1, 60]		M
ExpFuncCode1	支出功能分类类编码	Nstring	[1, 42]		0
ExpFuncName1	支出功能分类类名称	GBString	[1, 60]		0
ExpFuncCode2	支出功能分类款编码	Nstring	[1, 42]		0
ExpFuncName2	支出功能分类款名称	GBString	[1, 60]		0
ExpFuncCode3	支出功能分类项编码	Nstring	[1, 42]		0
ExpFuncName3	支出功能分类项名称	GBString	[1, 60]		0
SetModeCode	结算方式编码	Nstring	[1, 42]		M
SetModeName	结算方式名称	GBString	[1, 60]		M
PayBankCode	代理银行编码	Nstring	[1, 42]	代理银行分支机构, 财政提供	M
PayBankName	代理银行名称	GBString	[1, 60]	代理银行分支机构, 财政提供	M
ClearBankCode	清算银行编码	Nstring	[1, 42]		0
ClearBankName	清算银行名称	GBString	[1, 60]		0
ClearAcctNo	清算账号	NString	[1, 42]		0
ClearAcctName	清算户名	GBString	[1, 120]		0
ClearAcctBankName	清算账号开户行名称	GBString	[1, 60]		0
PayeeAcctNo	收款人账号	NString	[1, 42]	业务类型为公务卡业务、工资业务、其它批量业务取消过渡户的收款人为空, 暂时保留的, 收款人为过渡户信息; 普通业务 PayMgrCode 为正常支付时必须填, 限额时可选	0
PayeeAcctName	收款人名称	GBString	[1, 120]		M
PayeeAcctBankName	收款人银行	GBString	[1, 60]		0
PayeeAcctBankNo	收款人银行行号	GBString	[1, 42]		0
PayAcctNo	付款人账号	NString	[1, 42]	单位实有资金账户, 如基本户、一般存款户等等	M
PayAcctName	付款人名称	GBString	[1, 120]		M
PayAcctBankName	付款人银行	GBString	[1, 60]		M
PaySummaryName	用途名称	GBString	[1, 200]		M
PayAmt	支付金额	Currency			M
FundDealModeCode	办理方式编码	NString	1	见代码表, 下同	M
FundDealModeName	办理方式名称	NString	1		M
BusinessTypeCode	业务类型编码	Nstring	[1, 42]	见代码表, 下同	M
BusinessTypeName	业务类型名称	GBString	[1, 60]		M

CheckNo	支票号 (结算号)	String	[1, 42]		0
BgtTypeCode	预算类型编码	Nstring	[1, 42]		0
BgtTypeName	预算类型名称	GBString	[1, 60]		0
ProCatCode	收支管理编码	Nstring	[1, 42]		0
ProCatName	收支管理名称	GBString	[1, 60]		0
MOFDepCode	业务处室编码	Nstring	[1, 42]		0
MOFDepName	业务处室名称	GBString	[1, 60]		0
FileNoCode	指标文号编码	Nstring	[1, 42]		0
FileNoName	指标文号名称	GBString	[1, 100]		0
ExpFuncCode	功能分类科目编码	Nstring	[1, 42]		0
ExpFuncName	功能分类科目名称	GBString	[1, 60]		0
ExpEcoCode	经济分类科目编码	Nstring	[1, 42]		0
ExpEcoName	经济分类科目名称	GBString	[1, 60]		0
ExpEcoCode1	支出经济分类类编码	Nstring	[1, 42]		0
ExpEcoName1	支出经济分类类名称	GBString	[1, 60]		0
ExpEcoCode2	支出经济分类款编码	Nstring	[1, 42]		0
ExpEcoName2	支出经济分类款名称	GBString	[1, 60]		0
DepProCode	预算项目编码	Nstring	[1, 42]		0
DepProName	预算项目名称	GBString	[1, 200]		0
PaySummaryCode	用途编码	Nstring	[1, 42]		0
PayMgrCode	支付类型编码	Nstring	[1, 42]	见代码表, 下同	0
PayMgrName	支付类型名称	GBString	[1, 60]		0
ForeignAmt	外币金额	Currency			0
CurrencyCode	币种代码	String	[1, 3]		0
EstRat	汇率	Decimal	18,8		0
ReceiverCode	收款人代码	String	[1, 25]		0
AmtUnit	金额单位	String	[1, 10]		0
XPayDate	实际支付日期	DateTime		代理银行在回单中补录	M
XAgentBusinessNo	银行交易流水号	String	[1, 42]	代理银行在回单中补录	0
XCheckNo	支票号 (结算号)	String	[1, 42]	代理银行在回单中补录	0
XPayAmt	实际支付金额	Currency		代理银行在回单中补录	M
XPayeeAcctBankName	收款人银行	GBString	[1, 60]	代理银行在回单中补录	0
XPayeeAcctNo	收款人账号	GBString	[1, 60]	代理银行在回单中补录	0
XPayeeAcctName	收款人全称	GBString	[1, 120]	代理银行在回单中补录	0
Hold1	预留字段1	GBString	[1, 42]		0
Hold2	预留字段2	GBString	[1, 42]		0

9.8.2 实有资金支付明细信息

XMLTag: Voucher/DetailList/Detail/

标识符	字段名称	类型	长度	备注	强制/可选
Id	支付明细Id	String	38	主键	M
VoucherBillId	支付凭证Id	String	38	与主单id内容一致	M
VoucherBillNo	单位实有资金支付凭证单号	GBString	[1, 42]	与主单 VoucherNo 内容一致	M
PayeeAcctNo	收款人账号	NString	[1, 42]	现金支付时为空, 其它必填	0
PayeeAcctName	收款人名称	GBString	[1, 120]		M
PayeeAcctBank Name	收款人银行	GBString	[1, 60]	现金支付时为空, 其它必填	0
PayeeAcctBank No	收款人银行行号	GBString	[1, 42]		0
ReceiverCode	收款人代码	String	[1, 25]		0
PayAmt	支付金额	Currency			M
VoucherNo	支付申请序号	GBString	[1, 42]		M
FundTypeCode	资金性质编码	Nstring	[1, 42]		M
FundTypeName	资金性质名称	GBString	[1, 60]		M
BgtTypeCode	预算类型编码	Nstring	[1, 42]		0
BgtTypeName	预算类型名称	GBString	[1, 60]		0
ProCatCode	收支管理编码	Nstring	[1, 42]		0
ProCatName	收支管理名称	GBString	[1, 60]		0
PayKindCode	支出类型编码	Nstring	[1, 42]		0
PayKindName	支出类型名称	GBString	[1, 60]		0
FileNoCode	指标文号编码	Nstring	[1, 42]		0
FileNoName	指标文号名称	GBString	[1, 100]		0
SupDepCode	一级预算单位编码	Nstring	[1, 42]		M
SupDepName	一级预算单位名称	GBString	[1, 60]		M
AgencyCode	基层预算单位编码	Nstring	[1, 42]		M
AgencyName	基层预算单位名称	GBString	[1, 60]		M
ExpFuncCode	功能分类科目编码	Nstring	[1, 42]		M
ExpFuncName	功能分类科目名称	GBString	[1, 60]		M
ExpEcoCode	经济分类科目编码	Nstring	[1, 42]		0

ExpEcoName	经济分类科目名称	GBString	[1, 60]		0
DepProCode	预算项目编码	Nstring	[1, 42]		0
DepProName	预算项目名称	GBString	[1, 200]		0
ForeignAmt	外币金额	Currency			0
CurrencyCode	币种代码	String	[1, 3]		0
EstRat	汇率	Decimal	18,8		0
ReceiverCode	收款人代码	String	[1, 25]		0
AmtUnit	金额单位	String	[1, 10]		0
XPayDate	实际支付日期	DateTime			M
XAgentBusinessNo	银行交易流水号	String	[1, 42]		0
XCheckNo	支票号(结算号)	String	[1, 42]		0
XPayAmt	实际支付金额	Currency			M
XPayeeAcctBankName	收款人银行	GBString	[1, 60]	现金支付时为空，其它必填	0
XPayeeAcctNo	收款人账号	GBString	[1, 60]	现金支付时为空，其它必填	0
XPayeeAcctName	收款人全称	GBString	[1, 120]	代理银行在回单中补录	M
Remark	备注	GBString	[1, 255]	当前明细对应的支付事由	M
Hold1	预留字段1	GBString	[1, 42]	短信内容。	0
Hold2	预留字段2	GBString	[1, 42]	填写明细支付失败原因，明细支付失败时填写。	0
Hold3	预留字段3	GBString	[1, 42]		0
Hold4	预留字段4	GBString	[1, 42]		0

9.8.3 XML示例

参考 8.1.1.3.3 XML 示例。

9.9 特色字段说明

“指标文号名称、指标文号编码、支付密码”等作为特色字段使用。

使用范围见列表说明

标识符	字段描述	类型	长度	使用范围	强制/可选
FileNoCode	指标文号编码	NString	[1, 42]	北京、福建、厦门、山东、海南、陕西	0
FileNoName	指标文号名称	GBString	[1, 100]		0
PayPassword	支付密码	String	[1, 18]	宁波	0
BudgetPayAmt	当年预算金额合计	Currency		中央，2203报文	M
BalancePayAmt	上年结余金额合计	Currency			M

PayBudSpeAmt	汇总当年预算支出 支付金额	Currency		中央, 2225、2226报 文	M
PayNatTreAmt	汇总集中结余支出 支付金额	Currency			M
PosBudSpeAmt	汇总当年预算支出 支款金额	Currency			M
PosNatTreAmt	汇总集中结余支出 支款金额	Currency			M
NegBudSpeAmt	汇总当年预算支出 退款金额	Currency			M
NegNatTreAmt	汇总集中结余支出 退款金额	Currency			M
RevSource	收入来源	GBString	[1, 255]	2403	O
DebitTodayAmt	借方本日发生额	Currency		2701	M
LoanTodayAmt	贷方本日发生额	Currency			M
BlncDateTime	余额时间	DateTime			M
BankAcctNo	账号	NString	[1, 30]		M
SubBankAcctNo	二级账户账号	NString	[1, 30]		M
BlncAmount	一级账户余额	Currency			M
SubBlncAmount	二级账户余额	Currency			M
FromDateTime	开始时间	DateTime			M
ToDateTime	结束时间	DateTime		M	
BankAcctNo	账号	NString	[1, 30]	5702	M
BankAcctName	账户名称	GBString	[1, 60]		M
EstbBankName	开户银行网点名称	GBString	[1, 60]		M
SubBankAcctNo	二级账号	NString	[1, 60]		M
VoucherCheckNo	查询请求单号	GBString	[1, 42]		O
FromDateTime	开始时间	DateTime			M
ToDateTime	结束时间	DateTime		M	
PreDateMoney	上期余额	Currency		O	
CurDateMoney	本期余额	Currency		O	
BankAcctNo	账号	NString	[1, 30]	2702主单	M
BankAcctName	账户名称	GBString	[1, 60]		M
EstbBankName	开户银行网点名称	GBString	[1, 60]		M
SubBankAcctNo	二级账号	NString	[1, 60]		M
BankAcctType	查询账户类型	NString	1		O
InsTypeCode	险种	NString	[1, 4]		O
TrnsDateTime	交易日期	DateTime		2702明细单	M
TrnsCode	交易代码	NString	[1, 30]		M
IncAndExType	收支类型	NString	[1, 3]		M
SerialId	交易流水号	NString	[1, 20]		M
IncAndExItem	收入项目	NString	[1, 8]		O

BatchNo	汇总批次号	NString	[1, 30]		0
BatchDate	汇总日期	Date			0
BillNo	业务单据编号	NString	[1, 30]		0
ArrvDateTime	到账日期	DateTime			M
RcprBankAcctNo	对方账号	NString	[1, 30]		M
RcprBankAcctName	对方户名	GBString	[1, 60]		M
RcptEstbBankName	对方开户行	GBString	[1, 60]		0
GrantVoucherNo	划款申请单号	GBString	[1, 42]	5355	M
RefVoucherNo	退款申请单号	GBString	[1, 42]	5356	M
IssNo	所属期次	Nstring	[1, 7]	5208主单、3225主单	M
ModTypCode	国库现金管理方式 (预留)	Nstring	1	5208主单	M
DepTerm	存款期限	Nstring	2		0
StatInfNum	统计信息条数	Integer			M
Info	统计信息明细	节点			M
OveIntRate	逾期利率	NString	[1, 4]		0
DelIntRate	延期利率	NString	[1, 4]		0
OveDayNum	逾期天数	Nstring	[1, 4]	3225主单	0
DelDayNum	延期天数	Nstring	[1, 4]		0
AmeMul	罚款倍数	Nstring	[1, 2]		0

10 附录

10.1 代码表

代码表遵循了《财政业务基础数据规范（2.0）》，并根据国库集中支付电子化管理业务需要进行了扩充和完善，下面列出本规范中常用的固定业务基础数据代码表。如果各地对具体代码分类有扩展需求，须及时上报财政部、人民银行进行审核和注册，经批准后统一发布，不能自行扩展使用。

10.1.1 资金性质

反映、统计和管理各级财政业务资金不同类型的结构构成，采用层次码，用数字表示。第1位表示资金大类，第2位表示资金小类。与人民银行交互一般只到一级。

编码	名称	说明
1	预算管理资金	
11	一般公共预算资金	

12	政府性基金预算资金	
13	国有资本经营预算资金	
14	社会保险基金预算资金	
2	财政专户管理资金	
3	单位资金	
8	代管资金	
9	其他资金	

10.1.2 支付方式

财政资金由财政部门拨付到用款单位的方式，采用顺序码，用1位或2位数字表示。

编码	名称	说明
1	国库集中支付	
11	财政直接支付	
12	财政授权支付	
9	其他	
91	实拨	

10.1.3 结算方式

反映、统计和管理各级财政业务资金不同类型的结构构成，采用顺序码，用1位数字表示。

编码	名称	说明
1	现金支票	
2	转账支票	
3	电汇	
4	同城信汇	
5	异地信汇	
6	委托收款	
8	自助柜面	
9	其他	

10.1.4 支付类型

反映支出管理的类型，如限额支票等特殊支出类型。

编码	名称	说明
1	正常支付	
2	限额支票	

10.1.5 预算类型

反映指标、计划或支出的类型，用数字表示。

编码	名称	说明
1	当年预算	
2	国库集中支付结余	
9	其他	

10.1.6 支出类型

反映财政支出的用途，采用层次码，用数字表示。第 1 位表示大类，第 2 位表示小类。

编码	名称	说明
1	购买支出	
11	货物政府采购支出	
12	工程政府采购支出	
13	服务政府采购支出	
14	货物非政府采购支出	
15	工程非政府采购支出	
16	服务非政府采购支出	
2	转移性支出	
3	工资支出	

10.1.7 收支管理

反映财政收支管理的分类，采用层次码，用数字表示。

编码	名称	说明
1	收入	
11	税收	
12	收入退付	
13	非税管理收入	
14	原渠道收入	
15	非税收入退付	
16	中央分成收入	
17	所得税分享	
2	支出	
21	本级支出	

211	部门支出	
2111	基本支出	
21111	人员经费	
21112	公用经费	
2112	项目支出	
2113	人员类项目	
2114	运转类项目	
2115	特定目标类项目	
212	未划分支出	
22	转移支付	
221	税收返还	
2211	“两税”返还	
2212	所得税基数返还	
2213	成品油价格和税费改革税收返 还	
2214	地方上解	
222	一般性转移支付	
223	专项转移支付	
224	政府性基金转移支付	
225	国有资本经营预算转移支付	
226	拨地方款	
23	债务支出	
231	中央部门兑付国债支出	
232	央行直接兑付国债支出	
233	外债支出	
234	其他债务支出	
24	现金管理	
241	定期存款	
25	资本经营预算支出	

251	资本性支出	
252	费用性支出	
253	改革性支出	
259	其他支出	
29	其他	

10.1.8 业务类型

反映财政资金业务管理的类型。

编码	名称	说明
1	普通业务	
2	公务卡业务	
3	工资业务	
4	其他批量业务	例如中央专项批量发放等
5	托收业务	
6	税费缴纳	
7	非税缴款	
8	更正业务	
9	其他业务	

10.1.9 退款类型

反映财政资金退款业务办理的类型。用 1 位数字表示。

编码	名称	说明
1	单笔退款	
2	全部退款	

10.1.10 办理方式

反映财政资金业务支付办理的方式，用 1 位数字表示。不建议使用，可以通过结算方式反映。

编码	名称	说明
1	柜面业务	
2	自助柜面业务	

10.1.11 预算级次

反映预算的级次，采用顺序码，用数字表示。

编码	名称	说明
0	共享	
1	中央	
2	省	
3	市	
4	县	
5	乡	

10.1.12 退票原因

反映退票的原因，采用顺序码，用数字表示。代码集供地方参考。

编码	名称	说明
300001	账户类型非法	
300002	账户已销户	
300003	账户久悬户	
300004	账户名与账号不符（账号正确，账户名错误）	
300005	账号不存在(账号规则是本行账号，但经查账号不存在)	
300006	非本行账号	
300007	开户行不存在	
300008	账户冻结	
300009	非本地账户	
300010	账户不允许入账	
300011	系统故障原因无法入账	
300999	其他账户错误	

10.1.13 币种

采用国家标准 GB/T 12406 《表示货币和资金的代码》，采用 3 位大写字母型代码，最左边 2 位字符为分配给货币管理机构的唯一代码。

编码	名称	说明
CNY	人民币	
USD	美元	
EUR	欧元	
JPY	日元	
HKD	港元	

.....	
-------	-------	--

10.1.14 业务期间类型

反映财政业务所属的业务期间类型，用数字表示。

编码	名称	说明
01	正常业务	
02	调整期业务	
03	跨年预拨业务	
04	跨月预拨业务	
05	其他预拨	

10.2 修订对照表

10.2.1 符号约定

序号	符号约定类型	修订状态	修订内容			备注
			2019 版本	值集状态	2017 版本	
1	符号约定	新增	Decimal			

10.2.2 支付业务—财政与人民银行支付业务

序号	报文类型	修订状态	修订内容				备注
			位置	2019 版本	字段状态	2017 版本	
1	5207 预算拨款凭证	修改	明细单	业务追溯识别码	新增		
				收款人代码	增加		
2	5209 收入退库凭证	修改	明细单	收款人代码	增加		
3	5208 现金管理凭证	新增					
4	3225 国库现金管理 资金收回凭证	新增					

10.2.3 支付业务—财政与代理银行支付业务

序号	报文类型	修订状态	修订内容				备注
			位置	2019 版本	字段	2017 版本	

					状态		
1	5105 财政授权支付额度通知单	修改	明细单	业务追溯识别码 String	修改	业务追溯识别码 Ntring	备注增加：用于预算、指标以及其他业务要素的关联
2	2104 财政授权支付额度到账通知书	修改	明细单	业务追溯识别码 String	修改	业务追溯识别码 Ntring	备注增加：用于预算、指标以及其他业务要素的关联
3	5201 直接支付凭证	修改	主单	清算额度通知单号	增加		
				支付凭证汇总单号	增加		
				划款凭证号	增加		
				外币金额	增加		
				币种代码	增加		
				汇率	增加		
				金额单位	增加		
			明细单	外币金额	增加		
				币种代码	增加		
				汇率	增加		
				收款人代码	增加		
金额单位	增加						
业务追溯识别码 String	修改	业务追溯识别码 Ntring	备注增加：用于预算、指标以及其他业务要素的关联				

4	8202 授权支付凭证	修改	主单	清算额度通知单号	增加		
				支付凭证汇总单号	增加		
				划款凭证号	增加		
				外币金额	增加		
				币种代码	增加		
				汇率	增加		
			金额单位	增加			
			明细单	外币金额	增加		
				币种代码	增加		
				汇率	增加		
				收款人代码	增加		
金额单位	增加						
业务追溯识别码 String	修改	业务追溯识别码 Ntring	备注增加：用于预算、指标以及其他业务要素的关联				
5	8218 财政授权支付更正（退回）通知书	修改	明细单	收款人代码	增加		
6	2203 财政直接支付退款通知书	修改	明细单	原收款人代码	增加		
				业务追溯识别码 String	修改	业务追溯识别码 Ntring	备注增加：用于预算、指标以及其他业务要素的关联
7	2204 财政授权支付退款通知书	修改	明细单	原收款人代码	增加		
				业务追溯识别码 String	修改	业务追溯识别码 Ntring	备注增加：用于预算、指标以及其他业务要素的关联
8	2205 财政直接支付（退款）入账通知书	修改	明细单	（原）收款人代码	增加		
				业务追溯识别码	修改	业务追溯识别码	备注增

				String		Ntring	加：用于预算、指标以及其他业务要素的关联
9	2206 财政授权支付（直接支付）日报表	修改	主单	子包总数	增加		
				本包序号	增加		
			明细单	（原）收款人代码	增加		
				业务追溯识别码 String	修改	业务追溯识别码 Ntring	备注增加：用于预算、指标以及其他业务要素的关联
10	2208 托收支付申请	修改	主单	收款人代码	增加		
11	8209 托收支付凭证	修改	主单	收款人代码	增加		
				收款人代码	增加		
			明细单	业务追溯识别码 String	修改	业务追溯识别码 Ntring	备注增加：用于预算、指标以及其他业务要素的关联

10.2.4 对账业务—代理银行与财政对账业务

序号	报文类型	修订状态	修订内容				备注
			位置	2019 版本	字段状态	2017 版本	
1	(5501\2504) 授权额度对账请求	修改	明细单	部门预算经济分类科目编码	增加		
				部门预算经济分类科目名称	增加		
				预算项目编码	增加		
				预算项目名称	增加		
2	(2501\5504) 授权额度对账请求	修改	明细单	部门预算经济分类科目编码	增加		
				部门预算经济分类科目名称	增加		
				预算项目编码	增加		
				预算项目名称	增加		

3	(5502\2505) 支付 明细对账请求	修改	明细单	外币金额	增加		
				币种代码	增加		
				汇率	增加		
				收款人代码	增加		
				金额单位	增加		
4	(2502\5505) 支付 明细对账请求	修改	明细单	外币金额	增加		
				币种代码	增加		
				汇率	增加		
				收款人代码	增加		
				金额单位	增加		
5	(5503\2506) 支付 对账请求	修改	明细单	预算项目编码	增加		
				预算项目名称	增加		
6	(2503\5506) 支付 对账结果	修改	明细单	预算项目编码	增加		
				预算项目名称	增加		
7	2508 财政专户拨款 明细对账单	新增					
8	5516 财政专户拨款 明细对账结果	新增					

10.2.5 对账业务—财政与预算单位对账业务

序号	报文类型	修订 状态	修订内容				备注
			位置	2019 版本	字段 状态	2017 版本	
1	5518 财政支付对账 单	新增					

10.2.6 财政专户业务

序号	报文类型	修订 状态	修订内容				备注
			位置	2019 版本	字段 状态	2017 版本	
1	5212 财政专户拨款 凭证(回单)	修改	主单	核算专户编码	新增		
				核算专户名称	新增		
			明细单	业务追溯识别码	新增		
				收款人代码	新增		
2	2214 财政专户拨款 退款通知书	修改	主单	核算专户编码	新增		
				核算专户名称	新增		
3	2355 专户清算划款 申请(回单)	新增					
4	2356 专户清算退款 申请(回单)	新增					
5	5355 专户清算划款 凭证(回单)	新增					

6	5356 专户清算退款凭证（回单）	新增					
7	2403 专户收入到账通知书	新增					

10.2.7 查询类凭证

序号	报文类型	修订状态	修订内容				备注
			位置	2019 版本	字段状态	2017 版本	
1	5701 财政查询账户余额请求	新增					
2	2701 代理银行查询账户余额结果	新增					
3	5702 财政查询账户交易明细请求	新增					
4	2702 代理行查询账户交易明细结果	新增					

10.2.8 基础数据业务

序号	报文类型	修订状态	修订内容				备注
			位置	2019 版本	字段状态	2017 版本	
1	5904 基础数据信息	修改	明细单	最后版本 [NString]	修改	最后版本 [DateTime]	
2	5905 财政发起工资账户核对请求	新增					
3	2905 代理银行工资账户核对结果	新增					

10.2.9 消息类报文

序号	报文类型	修订状态	修订内容				备注
			位置	2019 版本	字段状态	2017 版本	
1	5029 电子凭证退回请求	新增					

10.2.10 特色报文

序号	报文类型	修订状态	修订内容				备注
			位置	2019 版本	字段状态	2017 版本	
1	5210 财政直接支付批量业务支付明细	修改	使用范围	新增浙江			
			主单	支付指令总金额	新增		

				实际累计汇总支付金额	新增		
				支付指令余额	新增		
			明细单	收款人代码	新增		
2	8207 财政授权支付批量业务支付明细	修改	使用范围	新增浙江			
			主单	支付指令总金额	新增		
				实际累计汇总支付金额	新增		
				支付指令余额	新增		
明细单	收款人代码	新增					
3	8219 实有资金支付	新增					

10.2.11 代码表

序号	代码类型	修订状态	修订内容			备注
			2019 版本	值集状态	2017 版本	
1	资金性质	新增	3-单位资金			
2	收支管理	新增	2113-人员类项目			
			2114-运转类项目			
			2115-特定目标类项目			